

VCS Comércio Serviços e Transportes Eireli

5ª Alteração

Instrumento Particular de Alteração da Empresa VCS Comércio Serviços e Transportes EIRELI

Pelo presente instrumento particular de Alteração da Empresa Individual de Responsabilidade Limitada - EIRELI e na melhor forma do direito, o Sr.:

Antonio Carlos de Souza, brasileiro, solteiro, Comerciante autônomo, residente e domiciliado a Rua André do Espírito Santo, 1.195 – apt 101 – Santana - Cariacica – ES – CEP.: 29.154-120, nascido aos 22 de Abril de 1980, filho de João Benedito de Souza e Maria da Penha Jaretta, portador da Carteira de Identidade nº 1.567.233-ssp/ES e CIC nº 080.914.237-64.

Sendo o único Titular da Empresa EIRELI, denominada **VCS Comércio Construções e Serviços EIRELI**, com sede a Rua André do Espírito Santo, 1.195 – Lj 01 – Santana - Cariacica – ES – CEP.: 29.154-120, inscrita no CNPJ sob nº 21.700.911/0001-00, com Ato Constitutivo de empresa arquivado na JUCEES sob nº 32.600.050.153 em 15 de Janeiro de 2015, resolvem por este instrumento particular proceder às alterações abaixo, a qual regerá doravante da seguinte forma:

Cláusula Primeira: EXCLUIR da sua Empresa as seguintes atividades econômicas:

1. Fabricação de laminados planos e tubulares de material plástico – CNAE 22.21-8/00;
2. Serviços de tratamento e revestimento em metais - CNAE 25.39-0/02;
3. Atividades de intermediação e agenciamento de serviços e negócios em geral, exceto imobiliários - CNAE 74.90-1/04;
4. Serviços combinados para apoio a edifícios, exceto condomínios prediais – CNAE 81.11-7/00;

Cláusula Segunda: INCLUIR na sua Empresa as seguintes atividades econômicas:

Comércio atacadista de máquinas, aparelhos e equipamentos para uso agropecuário; partes e peças - 46.61-3/00;
Comércio atacadista de máquinas, equipamentos para terraplenagem, mineração e construção; partes e peças - 46.62-1/00;
Comércio atacadista de outras máquinas e equipamentos não especificados anteriormente; partes e peças - 46.69-9/99.
Comércio varejista especializado de eletrodomésticos e equipamentos de áudio e vídeo - 47.53-9/00.

Cláusula Terceira: Alterar o nome de sua Empresa para: **VCS COMÉRCIO SERVIÇOS E TRANSPORTES EIRELI**.

Cláusula Quarta: Consumada a operação, o Titular da Empresa reformula e **CONSOLIDA UM NOVO ATO CONSTITUTIVO**, atendendo o que determina o Art. 2.031 da Lei nº 10.406/2002, passando a vigorar com a seguinte nova redação:

ATO CONSTITUTIVO DA EMPRESA "VCS Comércio Serviços e Transportes EIRELI"

Por força do presente instrumento, o quadro da Empresa fica assim definido:

Antonio Carlos de Souza, brasileiro, solteiro, Comerciante autônomo, residente e domiciliado a Rua André do Espírito Santo, 1.195 – apt 101 – Santana - Cariacica – ES – CEP.: 29.154-120, nascido aos 22 de Abril de 1980, filho de João Benedito de Souza e Maria da Penha Jaretta, portador da Carteira de Identidade nº 1.567.233-ssp/ES e CIC nº 080.914.237-64.

CAPÍTULO I – **Da Denominação, Sede, Foro.**

ARTIGO 1º - A empresa girará sob a denominação de **"VCS Comércio Serviços e Transportes EIRELI"**, com nome de fantasia: **"VCS COMÉRCIO"** regendo-se pelo presente instrumento de Ato Constitutivo, através da Lei nº 12.441 de

Rua André do Espírito Santo, 1.195 – Lj 01 – Santana - Cariacica – ES – CEP.: 29.154-120 – Pág. 1/7



CERTIFICO O REGISTRO EM 27/05/2019 14:55 SOB Nº 20192252674.
PROTOCOLO: 192252674 DE 24/05/2019. CÓDIGO DE VERIFICAÇÃO:
11902374340. NIRE: 32600050153.
VCS COMÉRCIO SERVIÇOS E TRANSPORTES EIRELI

Paulo Cezar Juffo
SECRETÁRIO-GERAL
VITÓRIA, 27/05/2019
www.simplifica.es.gov.br

A validade deste documento, se impresso, fica sujeito à comprovação de sua autenticidade nos respectivos portais. Informando seus respectivos códigos de verificação

VCS Comércio Serviços e Transportes Eireli

5ª Alteração

11/07/2011, e regência supletiva, Inciso VI do art. 44 combinado c/ art. 980-A do CC/2002 acrescidos pela Instrução Normativa nº 117 de 22 de Novembro de 2011, no que for aplicável e demais disposições legais pertinentes.

ARTIGO 2º - A sede da empresa está estabelecida a Rua André do Espírito Santo, 1.195 – Lj 01 – Santana - Cariacica – ES – CEP.: 29.154-120.

ARTIGO 3º - A empresa estabelece como foro, o da Comarca de Cariacica, Estado do Espírito Santo, abrindo mão desde já, de qualquer outro foro por mais privilegiado que seja, para dirimir quaisquer dúvidas oriundas deste instrumento.

CAPÍTULO II – Dos Objetivos e Duração.

ARTIGO 4º - Constitui os *objetivos* da Empresa:

1. Comércio a varejo de automóveis, camionetas e utilitários novos - CNAE 45.11-1/01;
2. Comércio varejista de materiais de construção em geral - CNAE 47.44-0/99;
3. Comércio varejista de madeira e artefatos - CNAE 47.44-0/02;
4. Comércio varejista de material elétrico - CNAE 47.42-3/00;
5. Comércio varejista de tintas e materiais para pintura - CNAE 47.41-5/00
6. Comércio varejista de ferragens e ferramentas - CNAE 47.44-0/01;
7. Comércio varejista de materiais hidráulicos - CNAE 47.44-0/03;
8. Comércio varejista de cal, areia, pedra britada, tijolos e telhas - CNAE 47.44-0/04;
9. Comércio varejista de vidros - CNAE 47.43-1/00;
10. Comércio varejista de materiais de construção não especificados anteriormente (outros materiais de construção como arame, prego....) - CNAE 47.44-0/05;
11. Comércio varejista de pedras para revestimento - CNAE 47.44-0/06;
12. Comércio a varejo de automóveis, camionetas e utilitários usados - CNAE 45.11-1/02;
13. Comércio varejista de mercadorias em geral, com predominância de produtos alimentícios - hipermercados (específico para venda em licitações em geral) - CNAE 47.11-3/01;
14. Comércio varejista especializado de equipamentos de telefonia e comunicação - CNAE 47.52-1/00;
15. Comércio varejista de móveis - CNAE 47.54-7/01;
16. Comércio varejista de artigos de armarinho - CNAE 47.55-5/02;
17. Comércio varejista de artigos do vestuário e acessórios - CNAE 47.81-4/00;
18. Comércio varejista de artigos de iluminação - CNAE 47.54-7/03;
19. Comércio varejista de outros artigos de uso doméstico não especificados anteriormente (de uso profissional e industrial, como bolsas, malas, eletrodomésticos, equipamentos de áudio e vídeo, luminárias, máquinas de escrever, calcular,...) - CNAE 47.59-8/99;
20. Comercio varejista de artigos de cama, mesa e banho - CNAE 47.55-5/03;
21. Comércio varejista de artigos de papelaria - CNAE 47.61-0/03;
22. Comércio varejista de hortifrutigranjeiros - CNAE 47.24-5/00;
23. Comércio varejista de lubrificantes - CNAE 47.32-6/00;
24. Comércio varejista de plantas e flores naturais - CNAE 47.89-0/02;
25. Comércio varejista de produtos saneantes domissanitários - CNAE 47.89-0/05;
26. Comércio varejista especializado de equipamentos e suprimentos de informática - CNAE 47.51-2/01;
27. Comércio varejista especializado de peças e acessórios para aparelhos eletroeletrônicos para uso doméstico, exceto informática e comunicação - CNAE 47.57-1/00;
28. Comércio varejista de brinquedos e artigos recreativos - CNAE 47.63-6/01;
29. Comércio varejista de artigos esportivos - CNAE 47.63-6/02;

Rua André do Espírito Santo, 1.195 – Lj 01 – Santana - Cariacica – ES – CEP.: 29.154-120 – Pág. 2/7



CERTIFICO O REGISTRO EM 27/05/2019 14:55 SOB Nº 20192252674.
PROTOCOLO: 192252674 DE 24/05/2019. CÓDIGO DE VERIFICAÇÃO:
11902374340. NIRE: 32600050153.
VCS COMÉRCIO SERVIÇOS E TRANSPORTES EIRELI

Paulo Cesar Juffo
SECRETÁRIO-GERAL
VITÓRIA, 27/05/2019
www.simplifica.es.gov.br

A validade deste documento, se impresso, fica sujeito à comprovação de sua autenticidade nos respectivos portais.
Informando seus respectivos códigos de verificação

VCS Comércio Serviços e Transportes Eireli

5ª Alteração

30. Comércio varejista de artigos de caça, pesca e camping - CNAE 47.63-6/04;
31. Comércio varejista de cosméticos, produtos de perfumaria e de higiene pessoal - CNAE 47.72-5/00;
32. Comércio varejista de equipamentos para escritório - CNAE 47.89-0/07;
33. Comércio varejista de outros produtos não especificados anteriormente (material de limpeza...) - CNAE 47.89-0/99;
34. Fabricação de artefatos de cimento para uso na construção civil - CNAE 23.30-3/02;
35. Fabricação de estruturas metálicas - CNAE 25.11-0/00;
36. Fabricação de esquadrias de metal - CNAE 25.12-8/00;
37. Fabricação de letras, letreiros e placas de qualquer material, exceto luminosos - CNAE 32.99-0/03;
38. Fabricação de painéis e letreiros luminosos - CNAE 32.99-0/04;
39. Fabricação de artigos de serralheria, exceto esquadrias - CNAE 25.42-0/00;
40. Fornecimento e gestão de recursos humanos para terceiros - CNAE 78.30-2/00;
41. Serviços de usinagem, tornearia e solda - CNAE 25.39-0/01;
42. Manutenção e reparação de geradores, transformadores e motores elétricos - CNAE 33.13-9/01;
43. Manutenção e reparação de tanques, reservatórios metálicos e caldeiras, exceto para veículos - CNAE 33.11-2/00;
44. Manutenção de redes de distribuição de energia elétrica - CNAE 42.21-9/03;
45. Montagem e instalação de sistemas e equipamentos de iluminação e sinalização em vias públicas, portos e aeroportos - CNAE 43.29-1/04;
46. Montagem de estruturas metálicas - CNAE 42.92-8/01;
47. Montagem e desmontagem de andaimes e outras estruturas temporárias - CNAE 43.99-1/02;
48. Construção de edifícios, residenciais e comerciais, serviços de reformas e ampliações comerciais e residenciais - CNAE 41.20-4/00;
49. Construção de rodovias e ferrovias - CNAE 42.11-1/01;
50. Construção de barragens e represas para geração de energia elétrica - CNAE 42.21-9/01;
51. Construção de estações e redes de distribuição de energia elétrica - CNAE 42.21-9/02;
52. Construção de instalações esportivas e recreativas - CNAE 42.99-5/01;
53. Construção de redes de abastecimento de água, coleta de esgoto e construções correlatas, exceto obras de irrigação - CNAE 42.22-7/01;
54. Construção de redes de transportes por dutos, exceto para água e esgoto - CNAE 42.23-5/00;
55. Captação, tratamento e distribuição de água - CNAE 36.00-6/01;
56. Coleta de resíduos não-perigosos - CNAE 38.11-4/00;
57. Obras de terraplenagem - CNAE 43.13-4/00;
58. Obras portuárias, marítimas e fluviais - CNAE 42.91-0/00;
59. Obras de urbanização - ruas, praças e calçadas - CNAE 42.13-8/00;
60. Outras obras de engenharia civil não especificadas anteriormente (e de construções como irrigação, estações e redes de telecomunicações, obras de arte especiais pré-determinada, montagem industrial, planejamento, execução e projetos. Instalações, obras de fundações, alvenaria e acabamento em gesso e estuque) - CNAE 42.99-5/99;
61. Demolição de edifícios e outras estruturas - CNAE 43.11-8/01;
62. Descontaminação e outros serviços de gestão de resíduos - CNAE 39.00-5/00;
63. Distribuição de água por caminhões - CNAE 36.00-6/02;
64. Depósitos de mercadorias para terceiros, exceto armazéns gerais e guarda-móveis - CNAE 52.11-7/99;
65. Administração de obras - CNAE 43.99-1/01;
66. Atividades de limpeza não especificadas anteriormente (Conservação e Limpeza de ruas, praças, logradouros, etc...) - CNAE 81.29-0/00;

Rua André do Espírito Santo, 1.195 - Lj 01 - Santana - Cariacica - ES - CEP.: 29.154-120 - Pág. 3/7



CERTIFICO O REGISTRO EM 27/05/2019 14:55 SOB Nº 20192252674.
PROTOCOLO: 192252674 DE 24/05/2019. CÓDIGO DE VERIFICAÇÃO:
11902374340. NIRE: 32600050153.
VCS COMÉRCIO SERVIÇOS E TRANSPORTES EIRELI

Paulo Cesar Juffo
SECRETÁRIO-GERAL
VITÓRIA, 27/05/2019
www.simplifica.es.gov.br

A validade deste documento, se impresso, fica sujeito à comprovação de sua autenticidade nos respectivos portais.
Informando seus respectivos códigos de verificação

VCS Comércio Serviços e Transportes Eireli

5ª Alteração

67. Aluguel de palcos, coberturas e outras estruturas de uso temporário, exceto andaimes - CNAE 77.39-0/03;
68. Aluguel de máquinas e equipamentos para construção sem operador, exceto andaimes - CNAE 77.32-2/01;
69. Aluguel de máquinas e equipamentos para escritórios - CNAE 77.33-1/00;
70. Aluguel de outras máquinas e equipamentos comerciais e industriais não especificados anteriormente, sem operador (retroescavadeira, carrinho mecânico,...) - CNAE 77.39-0/99;
71. Atividades de vigilância e segurança privada - CNAE 80.11-1/01;
72. Atividades paisagísticas - CNAE 81.30-3/00;
73. Serviços de pintura de edifícios em geral (incluindo pintura para sinalização em pistas rodoviárias e aeroportos) - CNAE 43.30-4/04;
74. Serviços de operação e fornecimento de equipamentos para transporte e elevação de cargas e pessoas para uso em obras - CNAE 43.99-1/04;
75. Serviços combinados de escritório e apoio administrativo - CNAE 82.11-3/00;
76. Serviço de transporte de passageiros - locação de automóveis com motorista - CNAE 49.23-0/02;
77. Serviços de reboque de veículos - CNAE 52.29-0/02;
78. Serviços de confecção de armações metálicas para a construção - CNAE 25.99-3/01;
79. Instalação de outros equipamentos não especificados anteriormente (equipamentos elétricos, mecânicos, hidráulicos, incluindo manutenção elétrica, hidráulica, sanitária e gás) - CNAE 33.29-5/99;
80. Instalação e manutenção elétrica - CNAE 43.21-5/00;
81. Instalações hidráulicas, sanitárias e de gás - CNAE 43.22-3/01;
82. Instalação e manutenção de sistemas centrais de ar condicionado, de ventilação e refrigeração - CNAE 43.22-3/02;
83. Instalação de painéis publicitários - CNAE 43.29-1/01;
84. Instalação de portas, janelas, tetos, divisórias e armários embutidos de qualquer material - CNAE 43.30-4/02;
85. Limpeza em prédios e em domicílios (Conservação e limpeza de estabelecimentos comerciais, órgãos públicos e suas autarquias) - CNAE 81.21-4/00;
86. Locação de automóveis sem condutor - CNAE 77.11-0/00;
87. Locação de outros meios de transporte não especificados anteriormente, sem condutor (empilhadeira, guindastes, betoneira, lixadeira, alisador de concreto, trator, todo tipo de máquina e maquinário para construção civil, mecânica, naval...) - CNAE 77.19-5/99;
88. Locação de mão-de-obra temporária - CNAE 78.20-5/00;
89. Preparação de documentos e serviços especializados de apoio administrativo não especificados anteriormente (organização de documentos internos e, organização, limpeza, reposição, manutenção e conservação de mercadorias em geral cf atividade das empresas clientes firmados através de contratos de serviços) - CNAE 82.19-9/99;
90. Perfurações e sondagens - CNAE 43.12-6/00;
91. Perfuração e construção de poços de água - CNAE 43.99-1/05;
92. Tratamento e disposição de resíduos não-perigosos - CNAE 38.21-1/00;
93. Transporte rodoviário de carga, exceto produtos perigosos e mudanças, intermunicipal, interestadual e internacional - CNAE 49.30-2/02;
94. Carga e descarga - CNAE 52.12-5/00;
95. Organização logística do transporte de carga - CNAE 52.50-8/04;
96. Comércio atacadista de máquinas, aparelhos e equipamentos para uso agropecuário; partes e peças - CNAE 46.61-3/00;
97. Comércio atacadista de máquinas, equipamentos para terraplenagem, mineração e construção; partes e peças - CNAE 46.62-1/00;

Rua André do Espírito Santo, 1.195 - Lj 01 - Santana - Cariacica - ES - CEP.: 29.154-120 - Pág. 4/7



CERTIFICO O REGISTRO EM 27/05/2019 14:55 SOB Nº 20192252674.
PROTOCOLO: 192252674 DE 24/05/2019. CÓDIGO DE VERIFICAÇÃO:
11902374340. NIRE: 32600050153.
VCS COMÉRCIO SERVIÇOS E TRANSPORTES EIRELI

Paulo Cezar Juffo
SECRETÁRIO-GERAL
VITÓRIA, 27/05/2019
www.simplifica.es.gov.br

A validade deste documento, se impresso, fica sujeito à comprovação de sua autenticidade nos respectivos portais.
Informando seus respectivos códigos de verificação

VCS Comércio Serviços e Transportes Eireli

5ª Alteração

98. Comércio atacadista de outras máquinas e equipamentos não especificados anteriormente; partes e peças (exceto para terraplenagem, mineração e construção) - CNAE 46.69-9/99;
99. Comércio varejista especializado de eletrodomésticos e equipamentos de áudio e vídeo – CNAE 47.53-9/00.

ARTIGO 5º - O prazo de duração da Empresa é indeterminado e suas atividades iniciaram-se em 15/01/2015.

CAPÍTULO III – Do Capital da Empresa e Responsabilidade.

ARTIGO 6º - O Capital da Empresa é de R\$ 700.000,00 (Setecentos mil reais), representado por uma quota de igual valor nominal totalmente subscrito e integralizado em moeda corrente do País. Representado da seguinte forma:

1 – O titular da Empresa **Antonio Carlos de Souza**, subscrive neste ato 01 (uma) quota de igual valor nominal, totalizando R\$ 700.000,00 (Setecentos mil reais), totalmente subscrito e integralizado em moeda corrente do País;

Graficamente o Capital da Empresa representado fica assim formado:

| <u>TITULAR</u> | <u>Nº QUOTAS</u> | <u>% QUOTAS</u> | <u>TOTAL EM R\$</u> |
|--------------------------------|------------------|-----------------|---------------------|
| Antonio Carlos de Souza | 01 quota | 100,00% | R\$ 700.000,00 |
| TOTAL GERAL | 01 quota | 100,00% | R\$ 700.000,00 |

§ Primeiro: A responsabilidade do Titular da empresa é limitada ao valor do Capital da Empresa integralizado, nos termos da Lei 12.382 de 25/02/2011.

§ Segundo: O titular da empresa se desejar, pode alienar, ceder ou transferir total ou parcialmente a sua quota a terceiro(s).

CAPÍTULO IV – Da Administração:

ARTIGO 7º - A Empresa será administrada e representada, ativa e passivamente, judicial e extrajudicial única e exclusivamente por seu Titular, o Sr. **Antonio Carlos de Souza**, para praticar todos os atos a ele conferidos pela Lei e por prazo indeterminado por prazo indeterminado.

Parágrafo Único: Caso a empresa tenha necessidade de nomear administrador(es) para representá-la, este será feito através do seu titular, por procuração, especificando no instrumento de mandato os respectivos poderes de atuação e o período de duração.

ARTIGO 8º - compete ao Administrador:

- Sempre agir conforme a Lei representando a empresa em todos os atos negociais;
- Praticar todos os atos de administração, entre elas: Admitir e demitir funcionários. Efetuar operações bancárias, dentre elas, emitir, endossar e aceitar cheques e de gestão financeira no interesse social.
- Representar a empresa ativa e passivamente, em juízo ou fora dele, perante repartições ou entidades de direito público ou privado;
- Assegurar o pleno funcionamento da empresa;
- Fazer cumprir as presentes disposições contratuais e, quando se tratar de procurador cumprir as deliberações emanadas pelo titular;
- O titular, obrigatoriamente, ao final de cada exercício da Empresa, deverá apresentar o inventário, o balanço patrimonial e o balanço de resultado econômico em cumprimento da Lei.

§ 1º - Quanto os Balanços Semestrais de verificação e distribuição dos lucros ou prejuízos, estes deverão ser levantados somente através de autorização do titular para que atendam determinadas situações, observados as prescrições legais.

Rua André do Espírito Santo, 1.195 – Lj 01 – Santana - Cariacica – ES – CEP.: 29.154-120 – Pág. 5/7



CERTIFICO O REGISTRO EM 27/05/2019 14:55 SOB Nº 20192252674.
PROTOCOLO: 192252674 DE 24/05/2019. CÓDIGO DE VERIFICAÇÃO:
11902374340. NIRE: 32600050153.

VCS COMÉRCIO SERVIÇOS E TRANSPORTES EIRELI

Paulo Cezar Juffo
SECRETÁRIO-GERAL
VITÓRIA, 27/05/2019
www.simplifica.es.gov.br

A validade deste documento, se impresso, fica sujeito à comprovação de sua autenticidade nos respectivos portais. Informando seus respectivos códigos de verificação

VCS Comércio Serviços e Transportes Eireli

5ª Alteração

- g) Pelo efetivo exercício de gestão da Empresa, o titular poderá fazer jus a uma Retirada mensal, a título de pró-labore, respeitado os limites fixados pela Legislação do Imposto de Renda vigentes a época.

Artigo 9º - O uso do nome empresarial é vedado em atividades estranhas ao interesse da empresa, para assumir obrigações, seja em favor do titular ou de terceiros, bem como para onerar ou alienar bens imóveis da empresa, sem autorização expressa do titular.

CAPITULO V - Das Deliberações da Empresa:

Artigo 10º - As deliberações da empresa serão tomadas unicamente através do titular, nos termos da Lei 12.441 de 11 de Julho de 2011.

§ 1º - Além de outras matérias indicadas na lei ou no Ato Constitutivo, o titular da empresa deve deliberar sobre:

- I - Designar ou destituir administrador(es) em ato separado do presente contrato social;
- II - Aprovar as contas do(s) administrador(es), quando for o caso, até o último dia do quarto mês, subsequente ao término do exercício social;
- III - Fixar a remuneração do(s) administrador(es) não titular(es);
- IV - Modificação do Ato Constitutivo;
- V - Incorporação, fusão, cisão, transformação ou dissolução da empresa, ou ainda a cessação do estado de liquidação;
- VI - Nomeação e destituição de liquidantes e o julgamento de suas contas, estabelecendo seus poderes e remuneração;
- VII - Pedido de concordata e falência;
- VIII - Alienação ou hipoteca de bens de valores relevantes como, vendas do Ativo fixos e fundos de comércio, fianças e avais;
- IX - Outros assuntos de interesse da empresa;

CAPITULO VI - Do Conselho Fiscal

Artigo 11º - A empresa poderá instituir Conselho Fiscal a qualquer tempo, composto de três membros efetivos e suplentes, vedada a participação de administrador(es), eleito(s) e destituído(s) pelo titular.

Parágrafo Único: A Eleição, destituição, fixação de remuneração e prazo de mandato dos membros do conselho fiscal, fica a cargo e critério do titular da empresa, quando este achar necessário.

CAPÍTULO VII - Do Exercício Financeiro da Empresa

Artigo 12º - O exercício financeiro da Empresa iniciar-se-á a primeiro de janeiro de cada ano e terminará a trinta e um de dezembro de cada ano quando será levantado balanço patrimonial e demais demonstrações contábeis previstas em Lei ou neste Ato de Constituição que, serão apreciados pelo titular da empresa, conforme estabelecido no Art 8º, letra " f " deste instrumento.

§ 1º - Os lucros, após, feitas as provisões legais e tecnicamente recomendadas, terão o destino que o titular da empresa indicar. Havendo distribuição sob qualquer forma, esta poderá ser distribuída mensalmente, trimestralmente ou anualmente.

§ 2º - Havendo antecipação de lucros e quaisquer outras retiradas semelhantes, e ao final do exercício financeiro da Empresa estes não se realizaram, o titular da empresa, se obriga, a repor as quantias recebidas a estes títulos, no prazo máximo de até 12 (doze) meses contados do encerramento do exercício.

Rua André do Espírito Santo, 1.195 - Lj 01 - Santana - Cariacica - ES - CEP.: 29.154-120 - Pág. 6/7



CERTIFICO O REGISTRO EM 27/05/2019 14:55 SOB Nº 20192252674.
PROTOCOLO: 192252674 DE 24/05/2019. CÓDIGO DE VERIFICAÇÃO:
11902374340. NIRE: 32600050153.
VCS COMÉRCIO SERVIÇOS E TRANSPORTES EIRELI

Paulo Cezar Juffo
SECRETÁRIO-GERAL
VITÓRIA, 27/05/2019
www.simplifica.es.gov.br

A validade deste documento, se impresso, fica sujeito à comprovação de sua autenticidade nos respectivos portais. Informando seus respectivos códigos de verificação

VCS Comércio Serviços e Transportes Eireli

5ª Alteração

§ 3º - As perdas serão suportadas pelo titular na proporção do Capital da Empresa, ou ficarão acumuladas para compensação com lucros, por decisão do titular da empresa quando este aprovar as demonstrações contábeis do exercício financeiro encerrado.

CAPÍTULO VIII – Das Disposições Gerais:

ARTIGO 13º - A Empresa poderá participar como acionista ou quotista de outras empresas e a qualquer tempo, abrir filiais, sucursais ou escritórios se necessário em qualquer unidade da Federação ou fora do País e, extinguindo-os quando necessário for, somente através da deliberação do seu Titular.

ARTIGO 14º - O titular da empresa, declara para os devidos fins de direito neste momento que não participa de nenhuma outra empresa da modalidade EIRELI.

ARTIGO 15º - O Titular da empresa declara sob as penas da Lei que, não está condenado em nenhum dos crimes previstos no parágrafo 1º, Artigo 1.011 da Lei 10.406 de 10 de janeiro de 2002, quais sejam: condenado a pena que vede, ainda que temporariamente, o acesso a cargos públicos, por crime falimentar, prevaricação, peita ou suborno, concussão, peculato, contra a economia popular, contra o sistema financeiro Nacional, contra as normas de defesa da concorrência, contra as relações de consumo, a fé pública ou a propriedade, enquanto perdurarem os efeitos da condenação que os impeçam de exercerem atividades mercantis.

ARTIGO 16º - Em caso de morte, interdição, inabilitação, insolvência ou incapacidade do titular não causará a dissolução da empresa, que continuará a operar com o(s) herdeiro(s) do titular que poderá(o) dar continuidade ou passar a terceiros conforme achar(em) melhor.

ARTIGO 17º - No caso de falecimento do titular, este será substituído na empresa, para todos os efeitos legais, pelo Inventariante até a partilha. Depois de feita a partilha, o(s) herdeiro(s) poderá(o) dar continuidade na empresa transferindo-a, ou vender a terceiro(s) conforme achar(em) conveniente.

ARTIGO 18º - Tendo em vista o acima pactuado, o Titular da empresa está impedido de atuar como fiador e/ou avalista em nome da Empresa para com terceiros, em qualquer hipótese, como também por sua pessoa física, sendo a empresa não responsabilizada por tais atos.

E, por estar justo, o titular da empresa firma o presente Instrumento Particular de Alteração de Empresa Individual de Responsabilidade Limitada - EIRELI, em via única, devendo a mesma ser devidamente registrada na Junta Comercial do Estado do Espírito Santo, para que produza os devidos fins de direito.

Cariacica - ES, 13 de Maio de 2019.

Antonio Carlos de Souza

Rua André do Espírito Santo, 1.195 - Lj 01 - Santana - Cariacica - ES - CEP.: 29.154-120 - Pág. 7/7



CERTIFICO O REGISTRO EM 27/05/2019 14:55 SOB Nº 20192252674.
PROTOCOLO: 192252674 DE 24/05/2019. CÓDIGO DE VERIFICAÇÃO:
11902374340. NIRE: 32600050153.
VCS COMÉRCIO SERVIÇOS E TRANSPORTES EIRELI

Paulo Cezar Juffo
SECRETÁRIO-GERAL
VITÓRIA, 27/05/2019
www.simplifica.es.gov.br

A validade deste documento, se impresso, fica sujeito à comprovação de sua autenticidade nos respectivos portais.
Informando seus respectivos códigos de verificação



PREFEITURA MUNICIPAL DE CARIACICA
Secretaria de Desenvolvimento da Cidade e Meio Ambiente

29151-026 - AVENIDA MÁRIO GURGEL, 3700 KM 3.0 ALTO LAGE CARIACICA ES

AUTORIZAÇÃO DE FUNCIONAMENTO Nº 6036/2020

Nome: VCS COMERCIO CONSTRUCOES E SERVICOS EIRELI - EPP

CNPJ: 21.700.911/0001-00

Inscr. Municipal: 129290

Endereço: 29154-120 - RUA ANDRE DO ESPIRITO SANTO - 1195 LOJA 01

Bairro: SANTANA

Cidade: CARIACICA

Estado: ES

Objeto Social

| CNAE | Descrição | Principal | Autorizada |
|-----------|---|-----------|------------|
| 4744-0/99 | Comércio varejista de materiais de construção em geral | S | S |
| 2221-8/00 | Fabricação de laminados planos e tubulares de material plástico | N | S |
| 2330-3/02 | Fabricação de artefatos de cimento para uso na construção | N | S |
| 2511-0/00 | Fabricação de estruturas metálicas | N | S |
| 2512-8/00 | Fabricação de esquadrias de metal | N | S |
| 2539-0/01 | Serviços de usinagem, tornearia e solda | N | S |
| 2539-0/02 | Serviços de tratamento e revestimento em metais | N | S |
| 2542-0/00 | Fabricação de artigos de serralheria, exceto esquadrias | N | S |
| 2599-3/01 | Serviços de confecção de armações metálicas para a construção | N | S |
| 3299-0/03 | Fabricação de letras, letreiros e placas de qualquer material, exceto luminosos | N | S |
| 3299-0/04 | Fabricação de painéis e letreiros luminosos | N | S |
| 3311-2/00 | Manutenção e reparação de tanques, reservatórios metálicos e caldeiras, exceto para | N | S |
| 3313-9/01 | Manutenção e reparação de geradores, transformadores e motores elétricos | N | S |
| 3329-5/99 | Instalação de outros equipamentos não especificados anteriormente | N | S |
| 3600-6/01 | Captação, tratamento e distribuição de água | N | S |
| 3600-6/02 | Distribuição de água por caminhões | N | S |
| 3811-4/00 | Coleta de resíduos não-perigosos | N | S |
| 3821-1/00 | Tratamento e disposição de resíduos não-perigosos | N | S |
| 3900-5/00 | Descontaminação e outros serviços de gestão de resíduos | N | S |
| 4120-4/00 | Construção de edifícios | N | S |
| 4211-1/01 | Construção de rodovias e ferrovias | N | S |
| 4213-8/00 | Obras de urbanização - ruas, praças e calçadas | N | S |
| 4221-9/01 | Construção de barragens e represas para geração de energia elétrica | N | S |
| 4221-9/02 | Construção de estações e redes de distribuição de energia elétrica | N | S |
| 4221-9/03 | Manutenção de redes de distribuição de energia elétrica | N | S |
| 4222-7/01 | Construção de redes de abastecimento de água, coleta de esgoto e construções | N | S |
| 4223-5/00 | Construção de redes de transportes por dutos, exceto para água e esgoto | N | S |
| 4291-0/00 | Obras portuárias, marítimas e fluviais | N | S |
| 4292-8/01 | Montagem de estruturas metálicas | N | S |
| 4299-5/01 | Construção de instalações esportivas e recreativas | N | S |
| 4299-5/99 | Outras obras de engenharia civil não especificadas anteriormente | N | S |
| 4311-8/01 | Demolição de edifícios e outras estruturas | N | S |
| 4312-6/00 | Perfurações e sondagens | N | S |
| 4313-4/00 | Obras de terraplenagem | N | S |

| CNAE | Descrição | Principal | Autorizada |
|-----------|--|-----------|------------|
| 4321-5/00 | Instalação e manutenção elétrica | N | S |
| 4322-3/01 | Instalações hidráulicas, sanitárias e de gás | N | S |
| 4322-3/02 | Instalação e manutenção de sistemas centrais de ar condicionado, de ventilação e | N | S |
| 4329-1/01 | Instalação de painéis publicitários | N | S |
| 4329-1/04 | Montagem e instalação de sistemas e equipamentos de iluminação e sinalização em vias | N | S |
| 4330-4/02 | Instalação de portas, janelas, tetos, divisórias e armários embutidos de qualquer material | N | S |
| 4330-4/04 | Serviços de pintura de edifícios em geral | N | S |
| 4399-1/01 | Administração de obras | N | S |
| 4399-1/02 | Montagem e desmontagem de andaimes e outras estruturas temporárias | N | S |
| 4399-1/04 | Serviços de operação e fornecimento de equipamentos para transporte e elevação de | N | S |
| 4399-1/05 | Perfuração e construção de poços de água | N | S |
| 4511-1/01 | Comércio a varejo de automóveis, camionetas e utilitários novos | N | S |
| 4511-1/02 | Comércio a varejo de automóveis, camionetas e utilitários usados | N | S |
| 4711-3/01 | Comércio varejista de mercadorias em geral, com predominância de produtos | N | S |
| 4724-5/00 | Comércio varejista de hortifrutigranjeiros | N | S |
| 4732-6/00 | Comércio varejista de lubrificantes | N | S |
| 4741-5/00 | Comércio varejista de tintas e materiais para pintura | N | S |
| 4742-3/00 | Comércio varejista de material elétrico | N | S |
| 4743-1/00 | Comércio varejista de vidros | N | S |
| 4744-0/01 | Comércio varejista de ferragens e ferramentas | N | S |
| 4744-0/03 | Comércio varejista de materiais hidráulicos | N | S |
| 4744-0/04 | Comércio varejista de cal, areia, pedra britada, tijolos e telhas | N | S |
| 4744-0/05 | Comércio varejista de materiais de construção não especificados anteriormente | N | S |
| 4744-0/06 | Comércio varejista de pedras para revestimento | N | S |
| 4751-2/01 | Comércio varejista especializado de equipamentos e suprimento de informática | N | S |
| 4752-1/00 | Comércio varejista especializado de equipamentos de telefonia e comunicação | N | S |
| 4754-7/01 | Comércio varejista de móveis | N | S |
| 4754-7/03 | Comércio varejista de artigos de iluminação | N | S |
| 4755-5/02 | Comercio varejista de artigos de armarinho | N | S |
| 4755-5/03 | Comercio varejista de artigos de cama, mesa e banho | N | S |
| 4757-1/00 | Comércio varejista especializado de peças e acessórios para aparelhos eletroeletrônicos | N | S |
| 4759-8/99 | Comércio varejista de outros artigos de uso doméstico não especificados anteriormente | N | S |
| 4761-0/03 | Comércio varejista de artigos de papelaria | N | S |
| 4763-6/01 | Comércio varejista de brinquedos e artigos recreativos | N | S |
| 4763-6/02 | Comércio varejista de artigos esportivos | N | S |
| 4763-6/04 | Comércio varejista de artigos de caça, pesca e camping | N | S |
| 4772-5/00 | Comércio varejista de cosméticos, produtos de perfumaria e de higiene pessoal | N | S |
| 4781-4/00 | Comércio varejista de artigos do vestuário e acessórios | N | S |
| 4789-0/02 | Comércio varejista de plantas e flores naturais | N | S |
| 4789-0/05 | Comércio varejista de produtos saneantes domissanitários | N | S |
| 4789-0/07 | Comércio varejista de equipamentos para escritório | N | S |
| 4789-0/99 | Comércio varejista de outros produtos não especificados anteriormente | N | S |
| 4923-0/02 | Serviço de transporte de passageiros - locação de automóveis com motorista | N | S |
| 4930-2/02 | Transporte rodoviário de carga, exceto produtos perigosos e mudanças, intermunicipal, | N | S |
| 5211-7/99 | Depósitos de mercadorias para terceiros, exceto armazéns gerais e guarda-móveis | N | S |
| 5212-5/00 | Carga e descarga | N | S |
| 5229-0/02 | Serviços de reboque de veículos | N | S |
| 5250-8/04 | Organização logística do transporte de carga | N | S |
| 7490-1/04 | Atividades de intermediação e agenciamento de serviços e negócios em geral, exceto | N | S |

| CNAE | Descrição | Principal | Autorizada |
|-----------|--|-----------|------------|
| 7711-0/00 | Locação de automóveis sem condutor | N | S |
| 7719-5/99 | Locação de outros meios de transporte não especificados anteriormente, sem condutor | N | S |
| 7732-2/01 | Aluguel de máquinas e equipamentos para construção sem operador, exceto andaimes | N | S |
| 7733-1/00 | Aluguel de máquinas e equipamentos para escritórios | N | S |
| 7739-0/03 | Aluguel de palcos, coberturas e outras estruturas de uso temporário, exceto andaimes | N | S |
| 7739-0/99 | Aluguel de outras máquinas e equipamentos comerciais e industriais não especificados | N | S |
| 7820-5/00 | Locação de mão-de-obra temporária | N | S |
| 7830-2/00 | Fornecimento e gestão de recursos humanos para terceiros | N | S |
| 8011-1/01 | Atividades de vigilância e segurança privada | N | S |
| 8111-7/00 | Serviços combinados para apoio a edifícios, exceto condomínios prediais | N | S |
| 8121-4/00 | Limpeza em prédios e em domicílios | N | S |
| 8129-0/00 | Atividades de limpeza não especificadas anteriormente | N | S |
| 8130-3/00 | Atividades paisagísticas | N | S |
| 8211-3/00 | Serviços combinados de escritório e apoio administrativo | N | S |
| 8219-9/99 | Preparação de documentos e serviços especializados de apoio administrativo não | N | S |

Esta licença tem sua validade abaixo descrita, perderá seu efeito caso ocorra qualquer alteração no tipo de atividade ou na localização do estabelecimento. Também perderá sua validade caso as licenças dos órgãos descritos na Lei Compl. 021/2007, art 3º VIII estiverem vencidos. Este documento deverá ser afixado em local visível ao público.

Observações:

Alvará do Corpo de Bombeiros nº 508761 Validade: 29/02/2024.

Licença Sanitária: Não é de interesse a saúde.

Licença Ambiental MUNICIPAL: Dispensada.

Licença Ambiental do IEMA: Dispensada conforme declaração Nº 170-D/2019.

Observações Extras:

A empresa deverá obedecer as disposições previstas nos decretos municipais nº 060/2020, nº 062/2020 ou posteriores que tratem do mesmo assunto, para regular o funcionamento da referida empresa.

Data inicio de Atividade: 04/03/2015

Data de Expedição: 09/07/2020

Data de Validade: 09/07/2021

CARIACICA, 15 de Julho de 2020.

VALIDAÇÃO OBRIGATÓRIA - Entre no site: www.cariacica.es.gov.br - Empresa - Serviços on line - Alvará web



ESTADO DO ESPIRITO SANTO
PREFEITURA MUNICIPAL DE GUARAPARI
SECRETARIA MUNICIPAL DE OBRAS PÚBLICAS – SEMOP
Rua Arlindo Loureiro das Neves, 24 - Jardim Santa Rosa – Guarapari/ES – 29217-235
Tel.: 3361-5630/ 3362-4703 - Email: semop@guarapari.es.gov.br

ATESTADO DE CAPACIDADE TÉCNICA

O Município de Guarapari/ES, pessoa jurídica de direito público, inscrito no CNPJ sob o nº 27.165.190/0001-53, com sede na Rua Alencar Moraes Rezende, 100 – Jardim Boa Vista – nesta cidade, neste ato representado pelo Secretário Municipal de Obras Públicas e Serviços Urbanos, atendendo ao requerimento da contratada, **ATESTA** para os devidos fins que a empresa **VCS COMÉRCIO SERVIÇOS E TRANSPORTES EIRELI**, pessoa jurídica de direito privado, inscrita no CNPJ sob o nº 21.700.911/0001-00, estabelecida na Rua André do Espírito Santo, 1195, LJ 01, Santana, Cariacica, CEP: 29154-120, representada pelo seu sócio Sr. Antonio Carlo de Souza, brasileiro, solteiro, comerciante, entregou em perfeitas condições 02 (DOIS) CAMINHÕES TRUCK E 01 (UMA) RETROESCAVADEIRAS, conforme contrato nº 208/2019 que segue anexo, obedecendo os padrões técnicos exigidos em contrato.

Informo, ainda, que foram honrados todos os compromissos assumidos, dentro do exigido, não tendo, até o momento, nada que desabone a referida empresa.

Guarapari, 05 de fevereiro de 2020.

YGOR BARBOSA CREDI-DIO

Secretário Municipal – SEMOP

Matrícula nº 264610 – CREA-ES 042351/D

 **CARTÓRIO CAMPO GRANDE**
REGISTRO CIVIL E TRANSCRITO DE NOTAS

 **AUTENTICAÇÃO 1(uma) FASE** frente **CERTIFICADO** que esta copia é reprodução fiel do original, autenticando-a nos termos do Art 7º-V L8 935/94. Em Testº da verdade Cariacica-ES, 12/03/2020 11.06.28

MARGARETH EDUARDA BONFIM RUELA - Escrevente
Selo Digital: 021535.RRO2003.09752
Emolumentos: R\$ 3,04 Encargos: R\$ 0,00 Total R\$ 3,04
Consulte autenticidade em www.tjes.ja.br - MARGARETH



TERMO DE ABERTURA

CONTÉM ESTE CONJUNTO DE FORMULÁRIOS 149 (CENTO E QUARENTA E NOVE) FOLHAS NUMERADAS MECANICAMENTE DE 1 (UM) A 149 (CENTO E QUARENTA E NOVE), E SERVIRÁ DE LIVRO DIÁRIO GERAL NUM. 5 (CINCO) DA EMPRESA VCS COMÉRCIO SERVIÇOS E TRANSPORTES EIRELI EPP, FIRMA ESTABELECID A RUA ANDRÉ DO ESPÍRITO SANTO, 1.195, LJ 01, SANTANA, NESTA CIDADE DE CARIACICA/ES, REGISTRADA NA JUNTA COMERCIAL DO MESMO ESTADO SOB O NIRE NUM.32.600.050.153, POR DESPACHO DE 15/01/2015, E NO CADASTRO NACIONAL DE PESSOAS JURÍDICAS DO MINISTÉRIO DA FAZENDA (C.N.P.J.) Nº 21.700.911/0001-00, E INSCRITO NO MUNICÍPIO SOB O NUM. 129290, E INSCRITO NA SECRETARIA ESTADUAL SOB O NUM. 083.370.89-7.

CONFORME DETERMINA A INSTRUÇÃO NORMATIVA DREI Nº 11 DE 05/12/2013, ART. 2º, DECLARAMOS QUE O PRESENTE LIVRO ENCONTRA-SE TOTALMENTE ESCRITURADO, DE ACORDO COM A DOCUMENTAÇÃO QUE NOS FOI APRESENTADA, CONTABILIZADA E DEVOLVIDA.

O PRESENTE VAI ABAIXO ASSINADO PELO(A) TÉCNICO(A) RESPONSÁVEL O(A) SR(A). MARCOS ANTONIO NUNES, REGISTRADO(A) NO C.R.C.-ES SOB O NUM. 6.910/O-3, REGISTRADO(A) NO C.P.F. SOB O NUM. 007.685.877-43.

CARIACICA - ES, 01 DE JANEIRO DE 2019.



EMPRESÁRIO: ANTONIO CARLOS DE SOUZA

C.P.F – 080.914.237-64

Marcos Antonio Nunes
Técnico de Contabilidade
CRC Nº 6.910/O-ES
CIC 007.685.877-43

JUNTA COMERCIAL DO EST. ESP. SANTO
Termo de Autenticação 20/014353-0

O presente livro/ficha, por mim examinado e conferido, acha-se em conformidade com a legislação em vigor em seus termos de abertura e encerramento.

VITÓRIA
22/07/20

Paulo Cezar Juffo
PAULO CEZAR JUFFO
SECRETARIA-GERAL



Ricardo Corrêa Fraga
Técnico de Registro
Empresário

CARTÓRIO CAMPO GRANDE
REGISTRO CIVIL E TABELIONATO DE NOTARIOS

Av. Camargo Orlandi, 432 - Campo Grande, Cariacica/ES
CNPJ: 20.840.300-77 - Fone: (51) 3620.0220 | (51) 3620.3000

AUTENTICAÇÃO 1 (uma) FAZ frente **CERTIFICADO** que esta cópia é reprodução fiel do original, Autenticando-a nos termos do AT 7º-V L8 935/94. Em Teste da verdade Cariacica-ES, 06/08/2020 16:52:45 Obs.

RUBIA DE SIQUEIRA ZIDORO TEIXEIRA - Escrevente
Selo Digital: 021535.112/008/04784
Emolumentos: R\$ 3,04 Encargos: R\$ 0,90 Total: R\$ 3,94
Consulte autenticidade em www.tjes.jus.br - KDP



A presente cópia é parte de um documento" (Art. 691 inciso II do CN CGJES)

| Descrição | Classificação | Exercício Anterior | Exercício Atual |
|--|----------------|--------------------|-----------------|
| ATIVO (1) | | | |
| CIRCULANTE (2) | | | |
| DISPONÍVEL (3) | | | |
| CAIXA GERAL (4) | | | |
| CAIXA (61) | 1.1.010.10.001 | 5.149,22D | 3.718,57D |
| =CAIXA GERAL | | *****5.149,22D | *****3.718,57D |
| BANCO CONTA MOVIMENTO (5) | | | |
| BANCO BANESTES S/A (86) | 1.1.010.15.001 | 200,00D | 282,49D |
| SICOOB (7561) | 1.1.010.15.002 | 0,00D | 0,00D |
| BANCO ITAU S/A (3411) | 1.1.010.15.004 | 0,00D | 131.996,33D |
| =BANCO CONTA MOVIMENTO | | *****200,00D | ****132.278,82D |
| APLICAÇÕES A LONGO PRAZO (8) | | | |
| BANCO SICOOB S/A QUOTAS CAPITAL (7563) | 1.1.010.25.001 | 600,00D | 600,00D |
| =APLICAÇÕES A LONGO PRAZO | | *****600,00D | *****600,00D |
| CLIENTES (10) | | | |
| CLIENTES DIVERSOS FATURA (399) | 1.1.010.35.002 | 306.882,55D | 535.787,26D |
| =CLIENTES | | ****306.882,55D | ****535.787,26D |
| ADIANTAMENTOS A EMPREGADOS (14) | | | |
| ADIANTAMENTO E VALES (626) | 1.1.010.55.001 | 7.937,36D | 6.554,83D |
| OUTROS ADIANTAMENT A FUNC (141) | 1.1.010.55.004 | 11.312,78D | 8.085,85D |
| =ADIANTAMENTOS A EMPREGADOS | | ****19.250,08D | ****14.640,68D |
| ADIANTAMENTO A FORNECEDORES (15) | | | |
| ECS ENGª E CONSTRUTORA SONHO LTDA ME (669) | 1.1.010.56.002 | 427.653,18D | 325.860,89D |
| MDN LOCAÇÕES E SERVIÇOS EIRELI ME (789) | 1.1.010.56.004 | 312.185,24D | 297.266,87D |
| =ADIANTAMENTO A FORNECEDORES | | ****739.838,42D | ****623.127,76D |
| ADIANTAMENTO A SOCIOS (16) | | | |
| ANTONIO CARLOS DE SOUZA (685) | 1.1.010.57.001 | 450.000,00D | 450.000,00D |
| =ADIANTAMENTO A SOCIOS | | ****450.000,00D | ****450.000,00D |
| IMPOSTOS A RECUPERAR (18) | | | |
| INSS A RECUPERAR (724) | 1.1.010.59.001 | 1.265,92D | 0,00D |
| ISS A RECUPERAR (740) | 1.1.010.59.003 | 4.876,00D | 0,00D |
| =IMPOSTOS A RECUPERAR | | *****6.141,92D | *****0,00D |
| ESTOQUES (19) | | | |

"A presente cópia é parte de um documento" (Art. 691, inciso II do CN CGJES)

[Handwritten Signature]
 Associação dos Contabilistas
 Criciúma - SC
 Criciúma - SC
 Criciúma - SC



CARTÓRIO CAMPO GRANDE
REGISTRO CIVIL E TABELIONATO DE NOTAS

Avenida Campo Grande, 432 - Campo Grande - Cariacica/ES
 CEP: 29149-330 - Fone: (27) 20976-1275 / (27) 3441-2046/2074
 caracica@cartorio-campo-grande.com.br

AUTENTICAÇÃO 1 (uma) FACE frente e verso **CERTIFICO** que esta cópia é reprodução fiel do original, autenticando-a nos termos do Art. 7º-V L8.935/94. Em Testº da verdade. Cariacica-ES, 06/08/2020, 15:57:26. Obs: *[Handwritten Signature]*

RUBICA DE SIQUEIRA IZIDORO TEIXEIRA - Escrevente
 Selo Digital: 0215351112009.04763
 Emolumentos: R\$ 3,04 Encargos: R\$ 0,90 Total: R\$ 3,94
 Consulte autenticidade em www.tjes.jus.br - KDP

| Descrição | Classificação | Exercício Anterior | Exercício Atual |
|--|----------------|--------------------|-----------------|
| MERCADORIA PARA REVENDA (806) | 1.1.010.60.001 | 180.806,02D | 84.986,34D |
| FERRAMENTAS E/OU MATERIAL DE USO (814) | 1.1.010.60.002 | 17.162,35D | 5.468,83D |
| ESTOQUE EM TRANSITO (865) | 1.1.010.60.007 | 329.500,00D | 364.000,00D |
| =ESTOQUES | | ****527.468,37D | ****454.455,17D |
| =DISPONÍVEL | | **2.055.530,56D | **2.214.608,26D |
| =Total - CIRCULANTE | | **2.055.530,56D | **2.214.608,26D |
| ATIVO PERMANENTE (25) | | | |
| IMOBILIZADO (27) | | | |
| CORREÇÃO DO IMOBILIZADO (5920) | | | |
| MÁQUINAS E EQUIPAMENTOS (1239) | 1.3.020.10.003 | 120.451,18D | 120.451,18D |
| FERRAMENTAS E ACESSÓRIOS (1247) | 1.3.020.10.004 | 28.652,14D | 28.652,14D |
| EQUIPAMENTOS DE INFORMÁTICA (1255) | 1.3.020.10.005 | 12.243,36D | 12.243,36D |
| MÓVEIS E UTENSÍLIOS (1271) | 1.3.020.10.007 | 4.866,41D | 4.866,41D |
| MÁQ. EQUIPAMENTOS ESCRITÓRIO (1281) | 1.3.020.10.008 | 2.112,95D | 2.112,95D |
| VEÍCULOS (1310) | 1.3.020.10.020 | 0,00D | 85.600,00D |
| =CORREÇÃO DO IMOBILIZADO | | ****168.326,04D | ****253.926,04D |
| DEPREC. ACUMULADA (29) | | | |
| DEPREC. ACUM. MÓVEIS E UTENSÍLIOS (1434) | 1.3.020.25.002 | 2.753,77C | 4.422,34C |
| DEPREC. ACUM. MÁQUINAS E EQUIPAMENTOS (1441) | 1.3.020.25.003 | 2.755,52C | 7.631,64C |
| DEPREC. ACUM. EQUIP. DE INFORMÁTICA (1448) | 1.3.020.25.004 | 992,63C | 2.196,37C |
| =DEPREC. ACUMULADA | | *****6.501,92C | *****14.250,35C |
| =IMOBILIZADO | | ****161.824,12D | ****239.675,69D |
| AMORTIZAÇÃO DO DIFERIDO (31) | | | |
| AMORTIZAÇÃO DIFERIDO (1485) | | | |
| AMORTIZAÇÕES ACUMULADAS (1478) | 1.3.040.10.001 | 918,73C | 0,00D |
| =AMORTIZAÇÃO DIFERIDO | | *****918,73C | *****0,00D |
| =AMORTIZAÇÃO DO DIFERIDO | | *****918,73C | *****0,00D |
| =Total - ATIVO PERMANENTE | | ****160.905,39D | ****239.675,69D |
| =Total - ATIVO | | **2.216.435,95D | **2.454.283,95D |

"A presente cópia é parte de um documento" (Art. 691, inciso II do CN CGJES)

[Assinatura]
SILVIO REGISTRO ND/MS
Téc. de Contabilidade
CRB nº 4.910/O-ES
CIC 007.685.077-43

[Assinatura]

CARTÓRIO CAMPO GRANDE
REGISTRO CIVIL E TABELIONATO DE NOTAS

Av. Itália, Campo Grande, 412 - Campo Grande - Caracica/ES
CEP: 29146-000 - Fone: (27) 99970-7275 | (27) 3441-2046/2074
Contato: (27) 99970-7275 | www.cartorio-campo-grande.com.br

AUTENTICAÇÃO (uma) FACE frente e verso CERTIFICADO que esta cópia é reprodução fiel do original, autenticando-a nos termos do Art. 7º-V L8 935/94. Em Teste da verdade. Cariacica-ES, 06/08/2020 15:57:24. Obs:

RUBICA DE SIQUEIRA IZIDORO TEIXEIRA - Escrevente
Selo Digital: 021535.IT12009.04762
Emolumentos: R\$ 3,04 Encargos: R\$ 0,90 Total: R\$ 3,94
Consulte autenticidade em www.tjes.jus.br - KDP

[Assinatura]



| Descrição | Classificação | Exercício Anterior | Exercício Atual |
|---|----------------|--------------------|-----------------|
| PASSIVO (32) | | | |
| CIRCULANTE (33) | | | |
| CIRCULANTE (34) | | | |
| FORNECEDORES (35) | | | |
| POSTO MATINHA COMBUSTINEIS-MIRASSOL LTDA (1541) | 2.2.010.10.003 | 5.258,38C | 0,00C |
| FORTLEV INDUSTRIA E COM. DE PLASTICOS LTDA (1568) | 2.2.010.10.005 | 20.797,38C | 6.762,71C |
| LOCA ANDAIMES LTDA (1607) | 2.2.010.10.009 | 0,00C | 0,00C |
| CENTELHA EQUIPAMENTOS ELÉTRICOS LTDA (1658) | 2.2.010.10.014 | 9.122,36C | 0,00C |
| ENSIMEC IND. METAL DE EQUIP. DE MOV. DE CARGA LTDA (8454) | 2.2.010.10.016 | 12.644,66C | 0,00C |
| BRUNETTI MAT DE CONSTRUÇÃO LTDA (4891) | 2.2.010.10.033 | 3.407,15C | 0,00C |
| FIO & FERRO MAT SERV CONSTRUÇÕES LTDA (8384) | 2.2.010.10.035 | 11.035,39C | 0,00C |
| TELHAUTO MAT DE CONSTRUÇÃO LTDA (8391) | 2.2.010.10.036 | 12.152,36C | 0,00C |
| PREMSAR PRE MOLDADOS SARTOR LTDA (8398) | 2.2.010.10.037 | 6.441,18C | 0,00C |
| CONCRETOMIX ENGº DE CONCRETO LTDA (8419) | 2.2.010.10.040 | 11.032,57C | 0,00C |
| ANDAIMES VITÓRIA LTDA (8573) | 2.2.010.10.051 | 5.931,16C | 0,00C |
| SULPORTAS MADEIRAS LTDA ME (8706) | 2.2.010.10.067 | 0,00C | 2.227,51C |
| ROCA SANITÁRIOS BRASIL LTDA (8776) | 2.2.010.10.077 | 0,00C | 1.377,66C |
| LOCATIGRE (8783) | 2.2.010.10.078 | 4.712,87C | 0,00C |
| POSTO MALACARNE (8937) | 2.2.010.10.100 | 0,00C | 0,00C |
| POLITINTAS LTDA (9042) | 2.2.010.10.116 | 14.043,08C | 9.166,96C |
| RDG AÇOS DO BRASIL S/A (8326) | 2.2.010.10.123 | 36.015,93C | 16.415,19C |
| PLANETA AGUA COMERVIO VAREJISTA LTDA ME (8361) | 2.2.010.10.127 | 3.791,97C | 0,00C |
| UNIMED VITORIA (8522) | 2.2.010.10.155 | 0,00 | 1.185,46C |
| ESCELSA (8536) | 2.2.010.10.157 | 0,00 | 344,15C |
| MRB MATERIAL DE CONTRUÇÃO LTDA (8585) | 2.2.010.10.164 | 249,50C | 0,00 |
| NOVAFORT (8592) | 2.2.010.10.165 | 14.373,80C | 0,00 |
| ESTRUTURAÇÃO IND E COM LTDA ME (9161) | 2.2.010.10.200 | 9.456,63C | 1.000,00C |
| PLASUTIL INDUSTRIA E COMÉRCIO DE PLASTICOS LTDA (9210) | 2.2.010.10.207 | 1.683,14D | 0,00C |
| EVIL-ELETRO VITORIA LTDA (9266) | 2.2.010.10.215 | 280,00C | 0,00C |
| KALUNGA COMERCIO IND. GRAFICA LTDA (8746) | 2.2.010.10.231 | 1.783,73C | 0,00C |
| ATACADO SÃO PAULO LTDA (8760) | 2.2.010.10.232 | 700,48C | 0,00C |
| CARROCERIA UNIÃO LTDA EPP (8767) | 2.2.010.10.233 | 20.897,26C | 10.161,26C |
| DIME DISTRIBUIDORA COM. IMPORT. E EXPORT. LTDA (8774) | 2.2.010.10.234 | 425,68C | 0,00C |

"A presente cópia é parte de um documento"(Art. 691, inciso II do CN CGJES)

[Assinatura]
MKX Contabilidade e Assessoria Empresarial
CNPJ nº 09.910.000-00
C/C 007.686.877-43

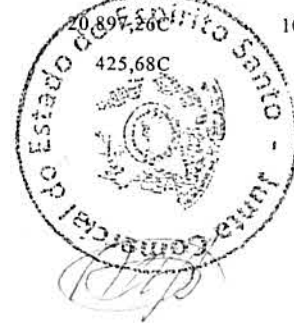

CARTÓRIO CAMPO GRANDE
REGISTRO CIVIL E TABELIONATO DE NOTAS

Av. João Campo Grande, 432 - Campo Grande - Cuiabá/MS
CNPJ: 20.146.309 - Fone: (27) 99976-7275 | (27) 3441-2046/2074
contato@cartoriocampogrande.com.br

AUTENTICAÇÃO 1(uma) FACE frente e verso **CERTIFICO** que esta cópia é reprodução fiel do original, autenticando-a nos termos do Art. 7º-V L8 935/94. Em Teste da verdade. Cuiabá-ES, 06/08/2020 15:57:21. Obs:

[Assinatura]

RUBIA DE SIQUEIRA IZIDORO TEIXEIRA - Escrevente
Selo Digital: 021535172009.04761
Emolumentos: R\$ 3,04 Encargos: R\$ 0,90 Total: R\$ 3,94
Consulte autenticidade em www.tjes.jus.br - KDP

| Descrição | Classificação | Exercício Anterior | Exercício Atual |
|--|----------------|--------------------|-----------------|
| ENDRINGER MAT. DE CONSTRUÇÃO LTDA (8781) | 2.2.010.10.235 | 267,01C | 0,00C |
| FAÇA FACIL MAT. CONSTRUÇÃO LTDA (8788) | 2.2.010.10.236 | 266,70C | 0,00C |
| LOCAÇÕES HIDROVACUO LTDA ME (9448) | 2.2.010.10.237 | 9.350,14C | 0,00C |
| POLITINTAS LTDA LEITÃO SA SILVA (8795) | 2.2.010.10.238 | 46,20C | 0,00C |
| TERMARI COMER IMPOR. EXPORT LTDA (8802) | 2.2.010.10.239 | 3.143,62C | 0,00C |
| VIA BRASIL AUTOMOVEIS LTDA (8809) | 2.2.010.10.240 | 71.900,00C | 0,00C |
| A.S MATERIAIS DE CONSTRUÇÃO LTDA (8816) | 2.2.010.10.241 | 196,88C | 0,00C |
| MENDONÇA MOV. P ESCRIT. LTDA ME (8823) | 2.2.010.10.242 | 48.595,00C | 0,00C |
| FORMETAL FORNECEDORA DE METAIS LTDA (8830) | 2.2.010.10.243 | 803,20C | 0,00C |
| ELIT DISTRIBUIDORA DE TINTAS E REVESTIMENTOS LTDA (8837) | 2.2.010.10.244 | 2.093,62C | 0,00C |
| CASA DO SERRALHEIRO LTDA ME (8844) | 2.2.010.10.245 | 1.165,50C | 0,00C |
| KIAN IMPORTAÇÃO LTDA (8851) | 2.2.010.10.246 | 11.537,54C | 28.289,20C |
| MADEIREIRA RONDONIA LTDA (8858) | 2.2.010.10.247 | 11.964,80C | 0,00C |
| LUMILUZ MATERIAL ELETRICOS LTDA (8865) | 2.2.010.10.248 | 1.960,00C | 0,00C |
| PRIME PISOS COMERCIO VAREJISTA LTDA ME (8872) | 2.2.010.10.249 | 16.599,35C | 0,00C |
| REFRIGERAÇÃO DUFRIO COM. E IMPORT. LTDA (8879) | 2.2.010.10.250 | 1.997,60C | 5.692,00C |
| ELETROTINTAS COMERCIAL (8886) | 2.2.010.10.251 | 967,80C | 0,00C |
| TECNO PAR BRASIL COMERCIAL LTDA ME (8900) | 2.2.010.10.252 | 153,00C | 0,00C |
| LUIZ HENRIQUE ROCHA RIBEIRO - ME (8893) | 2.2.010.10.253 | 1.980,91C | 0,00C |
| ELETRA COMERCIAL LTDA (8907) | 2.2.010.10.254 | 432,00C | 0,00C |
| GOLD CLICHERIA E GRÁFICA LTDA EPP (8914) | 2.2.010.10.255 | 405,00C | 0,00C |
| SUDESTE EMBALAGENS LTDA EPP (8921) | 2.2.010.10.256 | 3.902,25C | 0,00C |
| ERILDO FREITAS DESOUSA & COMP LTDA (8928) | 2.2.010.10.257 | 610,00C | 0,00C |
| PERFIL COMERCIO SERVIÇOS LTDA (8935) | 2.2.010.10.258 | 19.041,00C | 0,00C |
| V.M RAMOS & CIA LTDA (8942) | 2.2.010.10.259 | 136,77C | 0,00C |
| CARROCERIA PERIN LTDA EPP (8949) | 2.2.010.10.260 | 7.000,00C | 0,00C |
| KLIMAX COMERCIAL LTDA EPP (8956) | 2.2.010.10.261 | 390,00C | 0,00C |
| BOA PRAÇA IMPORT. E EXPORT. LTDA (8963) | 2.2.010.10.262 | 70,00C | 0,00C |
| PEDREIRA BELO JARDIM LTDA (9455) | 2.2.010.10.269 | 0,00C | 0,00C |
| MERCEDES-BENS DO BRASIL LTDA (9462) | 2.2.010.10.270 | 0,00C | 105.052,32C |
| RENAULT DO BRASIL S/A (9469) | 2.2.010.10.271 | 0,00C | 163.752,55C |
| ATUAL VITÓRIA LTDA ME (9476) | 2.2.010.10.272 | 0,00C | 380,15C |
| EFFECTI TECNOLOGIA WEB LTDA ME (9483) | 2.2.010.10.273 | 0,00C | 725,22C |

"A presente cópia é parte de um documento" (Art. 691, inciso II do CN CGJES)

[Assinatura]
Município de Caracica
Tribunal de Conciliação
CRC nº 6.910/O-ES
CIC 607.685.677-43



CARTÓRIO CAMPO GRANDE
REGISTRO CIVIL E TABELIONATO DE NOTAS

Av. João Campos Grande, 432 - Campo Grande - Caracica/ES
CEP: 29146-300 - Fone: (27) 99976-1275 | (27) 3441-2048/2074
contato@cartorioocampo grande.com.br

AUTENTICAÇÃO 1(uma) FACE frente e verso **CERTIFICO** que esta cópia é reprodução fiel do original, autenticando-a nos termos do Art. 7º-V L8 935/94. Em Teste da verdade. Caracica-ES, 06/08/2020. 15:57:19.Obs:

[Assinatura]

RÚBIA DE SIQUEIRA JZIDORO TEIXEIRA - Escrevente
Selo Digital: 021535.ITI2009.04760
Emolumentos: R\$ 3,04 - Encargos: R\$ 0,90 Total: R\$ 3,94
Consulte autenticidade em www.tjes.jus.br - KDP

| Descrição | Classificação | Exercício Anterior | Exercício Atual |
|---|----------------|--------------------|-----------------|
| FCA FIAT CHRYSLER AUTOMOBILES S/A (9490) | 2.2.010.10.274 | 0,00C | 0,00C |
| TELAMBRADO IND E COMERCIO DE TELAS LTDA ME (9497) | 2.2.010.10.275 | 0,00C | 0,00C |
| CONNECTRONIC SERVICOS LTDA EPP (9504) | 2.2.010.10.276 | 0,00C | 0,00C |
| GEOCOM COMERCIAL LRDA (9511) | 2.2.010.10.277 | 0,00C | 0,00C |
| VITORIA DIESEL (9518) | 2.2.010.10.278 | 0,00C | 0,00C |
| TELABRASIL INDUSTRIA LTDA (9525) | 2.2.010.10.280 | 0,00C | 0,00C |
| METALTELAS INDUSTRIA LTDA -EPP (9532) | 2.2.010.10.281 | 0,00C | 0,00C |
| LICITANET LICITAÇÕES ELETRONICAS EIRELI (9539) | 2.2.010.10.282 | 0,00C | 0,00C |
| M FIBRA EURELI (9546) | 2.2.010.10.283 | 0,00C | 0,00C |
| XCMG BRASIL INDUSTRIA LTDA (9553) | 2.2.010.10.284 | 0,00C | 0,00C |
| GREENCAR VEICULOS ESPECIAIS LTDA (9560) | 2.2.010.10.285 | 0,00C | 0,00C |
| THIRAN TOLDOS E COBERTURAS (9567) | 2.2.010.10.286 | 0,00C | 0,00C |
| MANTOVANI ATACADISTA - FILIAL (9574) | 2.2.010.10.287 | 0,00C | 0,00C |
| GUINDASTES ISAMENTO (9581) | 2.2.010.10.288 | 0,00C | 0,00C |
| NISSAN DOBRASIL AUT. LTDA RIO DE JANEIRO (9588) | 2.2.010.10.289 | 0,00C | 0,00C |
| FORD MOTO COMPANY BRASIL LTDA (9595) | 2.2.010.10.290 | 0,00C | 0,00C |
| OFFICE TECH TECNOLOGIA LTA (9602) | 2.2.010.10.291 | 0,00C | 0,00C |
| ATIVA LICITAÇÕES LTDA ME (9609) | 2.2.010.10.292 | 0,00C | 0,00C |
| CONTINENTAL TRANSPORTADORA LTDA (9616) | 2.2.010.10.293 | 0,00C | 0,00C |
| R S FERNANDES ME (9623) | 2.2.010.10.294 | 0,00C | 0,00C |
| VOTORANTIM CIMENTOS S/A (9630) | 2.2.010.10.295 | 0,00C | 0,00C |
| MIL BLOCOS IND E COMERCIO DE BLOCOS (9637) | 2.2.010.10.296 | 0,00C | 0,00C |
| FACHINI SA (9644) | 2.2.010.10.297 | 0,00C | 0,00C |
| ROTASOL IMPLEMENTOS RODOVIARIOS LTDA (9651) | 2.2.010.10.298 | 0,00C | 0,00C |
| DENTAL DENTS COMERCIO E REPRESENTAÇÃO LTDA (9658) | 2.2.010.10.299 | 0,00C | 0,00C |
| PORTO SEGURO COMPANHIA DE SEGUROS GERIAS (9672) | 2.2.010.10.301 | 0,00C | 0,00C |
| CONT AUTO CONTINENTE AUTOMOVEIS (9679) | 2.2.010.10.302 | 0,00C | 50.000,00C |
| MORUMBI IND E ENGENHARIA (9686) | 2.2.010.10.303 | 0,00C | 0,00C |
| FAM TRANSPORTES E SERVIÇOS LTDA (9693) | 2.2.010.10.304 | 0,00C | 0,00C |
| SO TOYO AUTO PECAS LTDA (9700) | 2.2.010.10.305 | 0,00C | 2.100,00C |
| CEPRENG IND DE ART DE CIMENTO (9707) | 2.2.010.10.306 | 0,00C | 0,00C |
| PREMOL CONSTRUTORA DE PREMOLDADOS LTDA (9714) | 2.2.010.10.307 | 0,00C | 0,00C |
| RONCONI E AQUINO ADVOGADOS ASSOCIAÇÃO (9721) | 2.2.010.10.308 | 0,00C | 0,00C |

"A presente cópia é parte
de um documento" (Art. 691,
inciso II do CN CGJES)

[Handwritten Signature]
RUBIA DE SIQUEIRA IZIDORO TEIXEIRA
CNPJ nº 06.5107-0/ES
CIC 157.603.072-03

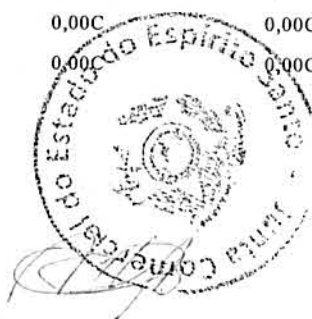

CARTÓRIO CAMPO GRANDE
REGISTRO CIVIL E TABELIONATO DE NOTAS

Avenida Campo Grande, 432 - Centro Grande, Cariacica/ES
CEP: 20146-300 - Fone: (27) 99925-2275 | (27) 2441-2046/2074
contato@cartorio.composgrande.com.br

AUTENTICAÇÃO 1(uma) FAZ frente e verso **CERTIFICO** que esta cópia é reprodução fiel do original, autenticando-a nos termos do Art. 7º-V L8.935/94. Em Teste da verdade Cariacica-ES, 06/08/2020. 15:57:16.Obs:

[Handwritten Signature]

RUBIA DE SIQUEIRA IZIDORO TEIXEIRA - Escrevente
Selo Digital: 021536.1T12008.04759
Emolumentos: R\$ 3,04 - Encargos: R\$ 0,90 Total: R\$ 3,94
Consulte autenticidade em www.tjes.jus.br - KDP

[Circular Stamp: Cartório Civil e Tabelionato de Notas - Itaquari - Cariacica/ES - SP/15]

| Descrição | Classificação | Exercício Anterior | Exercício Atual |
|---|----------------|------------------------|------------------------|
| BERNABE COMERCIO DE GASES LTDA (9728) | 2.2.010.10.309 | 0,00C | 0,00C |
| COMERCIAL GUARAPARI LTDA (9735) | 2.2.010.10.310 | 0,00C | 0,00C |
| GENERAL MOTORES DO BRASIL LTDA (9742) | 2.2.010.10.311 | 0,00C | 34.849,20C |
| ARNALDO VIEIRA TRANSPORTES (9749) | 2.2.010.10.312 | 0,00C | 0,00C |
| SUPERLOC VILA VELHA ALUGUEL DE EQUIPAMENTOS LTDA M (9756) | 2.2.010.10.313 | 0,00C | 0,00C |
| AVAP ASSOCIAÇÃO AS PESSOAS (9763) | 2.2.010.10.314 | 0,00C | 0,00C |
| HUBNER INDUSTRIA E COMERCIO LTDA ME (9770) | 2.2.010.10.315 | 0,00C | 0,00C |
| OFICINA IRMÃOS BAZONI LRDA ME (9777) | 2.2.010.10.316 | 0,00C | 0,00C |
| DM COMERCIO DE VEICULOS (9784) | 2.2.010.10.317 | 0,00C | 0,00C |
| PREFEITURA MUNICIPAL DECARIACICA (9791) | 2.2.010.10.318 | 0,00C | 0,00C |
| JMJ INDUSTRIAL C. CAU LTDA (9812) | 2.2.010.10.321 | 0,00C | 0,00C |
| ELBER INDUSTRIA DE REFRIGERAÇÃO (9819) | 2.2.010.10.322 | 0,00C | 0,00C |
| PASSION AUTOMOVEIS LTDA (9826) | 2.2.010.10.323 | 0,00C | 0,00C |
| =FORNECEDORES | | ****419.846,27C | ****439.481,54C |
| OBRIGAÇÕES FINANCEIROS (36) | | | |
| SICOOB S/A (8753) | 2.2.010.15.001 | 9.732,08C | 1.592,67C |
| =OBRIGAÇÕES FINANCEIROS | | *****9.732,08C | *****1.592,67C |
| OBRIGAÇÕES SOCIAIS (37) | | | |
| INSS A RECOLHER (3611) | 2.2.010.20.001 | 864,52C | 284,80C |
| FGTS A RECOLHER (3628) | 2.2.010.20.002 | 1.411,46C | 284,80C |
| CONTRIB FORT SINDICAL CCT A RECOLHER (3651) | 2.2.010.20.005 | 438,41C | 0,00C |
| =OBRIGAÇÕES SOCIAIS | | *****2.714,39C | *****569,60C |
| OBRIGAÇÕES FISCAIS (38) | | | |
| ISS Q-N A RECOLHER (3679) | 2.2.010.25.001 | 0,00C | 0,00C |
| DAS SIMPLES NACIONAL A RECOLHER (3792) | 2.2.010.25.011 | 55.500,25C | 0,00C |
| ICMS ESTIMATIVA DUA A RECOLHER (3785) | 2.2.010.25.112 | 0,00C | 0,00C |
| =OBRIGAÇÕES FISCAIS | | *****55.500,25C | *****0,00C |
| SALÁRIOS A PAGAR (40) | | | |
| SALÁRIOS A PAGAR (3891) | 2.2.010.35.001 | 6.776,34C | 2.990,40C |
| FÉRIAS A PAGAR (3922) | 2.2.010.35.004 | 3.098,40C | 1.533,34C |
| RESCISÃO A PAGAR (3949) | 2.2.010.35.006 | 3.253,85C | 0,00C |
| =SALÁRIOS A PAGAR | | *****13.128,59C | *****4.523,74C |
| CONTAS A PAGAR (41) | | | |

"A presente cópia é parte de um documento" (Art. 691, inciso II do CN CGJES)

Marcos Vinícius
Mestre de Contabilidade
CPC nº 2.910/0-ES
CRC 107.608.877-43



CARTÓRIO CAMPO GRANDE
REGISTRO CIVIL E TABELIONATO DE NOTAS

Avenida Campo Grande, 432 - Campo Grande - Cariacica/ES
CEP: 29140-300 - Fone: (27) 99970-7275 | (27) 5441-2046/2074
e-mail: contato@cartoriocampogrande.com.br

AUTENTICAÇÃO 1(uma) FACE frente e verso CERTIFICO que esta cópia é reprodução fiel do original, autenticando-a nos termos do Art. 7º-V L8 935/94. Em Testº da verdade. Cariacica-ES, 06/08/2020 15:57:14. Obs:

RUBIA DE SIQUEIRA IZIDORO TEIXEIRA - Escrevente
Selo Digital: 021535.1T12009.0.758
Emolumentos: R\$ 3,04 Encargos: R\$ 0,90 Total: R\$ 3,94
Consulte autenticidade em www.tjes.jus.br - KDP

Balço Patrimonial Encerrado em 31/12/2019

Diário: 5

Folha: 137

| Descrição | Classificação | Exercício Anterior | Exercício Atual |
|--------------------------------------|----------------|--------------------|-----------------|
| TELEFONE A PAGAR (4026) | 2.2.010.40.006 | 0,00C | 864,75C |
| =CONTAS A PAGAR | | *****0,00C | *****864,75C |
| PROVISÕES DIVERSAS (42) | | | |
| PROVISÕES DIVERSAS (4042) | 2.2.010.45.001 | 18.992,98C | 11.432,57C |
| =PROVISÕES DIVERSAS | | ****18.992,98C | ****11.432,57C |
| OUTRAS PROVISÕES TRABALHISTAS (43) | | | |
| OUTRAS PROVISÕES TRABALHISTAS (4069) | 2.2.010.50.001 | 3.196,63C | 0,00C |
| =OUTRAS PROVISÕES TRABALHISTAS | | *****3.196,63C | *****0,00C |
| =CIRCULANTE | | ****523.111,19C | ****458.464,87C |
| =Total - CIRCULANTE | | ****523.111,19C | ****458.464,87C |
| PATRIMÔNIO LÍQUIDO (53) | | | |
| PATRIMÔNIO LÍQUIDO (4568) | | | |
| CAPITAL SOCIAL (54) | | | |
| CAPITAL SOCIAL (4371) | 2.5.010.10.001 | 700.000,00C | 700.000,00C |
| =CAPITAL SOCIAL | | ****700.000,00C | ****700.000,00C |
| LUCROS/PREJUÍZOS ACUMULADOS (58) | | | |
| LUCROS ACUMULADOS (4535) | 2.5.010.30.001 | 993.324,76C | 1.295.819,08C |
| =LUCROS/PREJUÍZOS ACUMULADOS | | ****993.324,76C | **1.295.819,08C |
| =PATRIMÔNIO LÍQUIDO | | **1.693.324,76C | **1.995.819,08C |
| =Total - PATRIMÔNIO LÍQUIDO | | **1.693.324,76C | **1.995.819,08C |
| =Total - PASSIVO | | **2.216.435,95C | **2.454.283,95C |

[Handwritten signature]
 Rubia de Siqueira Izidoro Teixeira
 Escrevente
 C.R. 18.912/2019
 C.R. 18.912/2019



"A presente cópia é parte
de um documento" (Art. 691,
inciso II do CN CGJES)

CARTÓRIO CAMPO GRANDE
REGISTRO CIVIL E TABELIONATO DE NOTAS

Avenida Campo Grande, 432 - Campo Grande - Cariacica/ES
CEP: 20146-300 - Fone: (27) 99976-2255 | (27) 3441-2048/2074
contato@cartoriocampogrande.com.br

AUTENTICAÇÃO 1(uma) FACE frente e verso **CERTIFICO** que esta cópia é reprodução fiel do original, autenticando-a nos termos do Art. 7º-V L8.935/94. Em Testº da verdade. Cariacica-ES, 06/08/2020, 15:57:11. Obs:

RUBIA DE SIQUEIRA IZIDORO TEIXEIRA - Escrevente
Selo Digital: 021535.IT(2009)14757

Emolumentos: R\$ 3,04 Encargos: R\$ 0,90 Total R\$ 3,94
Consulte autenticidade em www.tjes.jus.br - KDP



IMPORTA O PRESENTE BALANÇO PATRIMONIAL SOMANDO NO ATIVO E NO PASSIVO 2.454.283,95 (DOIS MILHÕES, QUATROCENTOS E CINQUENTA E QUATRO MIL, DUZENTOS E OITENTA E TRÊS REAIS E NOVENTA E CINCO CENTAVOS) DE ACORDO COM A DOCUMENTAÇÃO QUE NOS FOI APRESENTADA.

Cariacica, 31 de dezembro de 2019

ANTONIO CARLOS DE SOUZA

Administrador

CPF: 080.914.237-64

RG: 1.567.233 Orgão: SSP/ES

Expedição:

MARCOS ANTONIO NUNES

TEC.CONTABIL

CPF: 007.685.877-43 CRC: 6.910-ES

RG: 000915212 Orgão: SPTC

Expedição: 31/03/2004

"A presente cópia é parte de um documento" (Art. 691, inciso II do CN CGJES)

CG CARTÓRIO CAMPO GRANDE
REGISTRO CIVIL E TABELIONATO DE NOTAS

Avenida Campo Grande, 432 - Campo Grande - Caracica/ES
CEP: 29146-300 - Fone: (27) 99526-7275 | (27) 3441-2040/2074
contato@cartorioescampogrande.com.br

AUTENTICAÇÃO 1(uma) FACE frente e verso **CERTIFICO** que esta cópia é reprodução fiel do original, autenticando-a nos termos do Art. 7º-V L8.935/94. Em Teste da verdade. Cariacica-ES, 06/08/2020, 15:57:09. Obs:

RÚBICA DE SIQUEIRA ZIBORO TEIXEIRA - Escrevente
Selo Digital: 021535.IT12009.04756
Emolumentos: R\$ 3,04 Encargos: R\$ 0,90 Total: R\$ 3,94
Consulte autenticidade em www.tjes.jus.br - KDP



| Descrição | Classificação | Conta | Exercício Atual |
|--------------------------------|----------------|-------|-----------------|
| RECEITA | | | |
| RECEITA | | | |
| RECEITA BRUTA OPERACIONAL | | | |
| REVENDA DE MERCADORIAS | | | |
| RECEITA DE VENDA DE MERCADORIA | 4.1.010.20.001 | 203 | 12.836.745,19C |
| =REVENDA DE MERCADORIAS | | | *12.836.745,19C |
| RECEITA DE SERVIÇOS OBRA | | | |
| RECEITA DE SERVIÇOS PRESTADOS | 4.1.010.25.001 | 7841 | 365.573,09C |
| =RECEITA DE SERVIÇOS OBRA | | | ****365.573,09C |
| IMPOSTOS SOBRE VENDAS | | | |
| I.C.M.S VENDAS | 4.1.010.46.001 | 4805 | 17.026,34D |
| =IMPOSTOS SOBRE VENDAS | | | *****17.026,34D |
| IMPOSTOS S/SERVIÇOS | | | |
| ISS-QN | 4.1.010.50.001 | 8076 | 7.311,47D |
| =IMPOSTOS S/SERVIÇOS | | | *****7.311,47D |
| RECEITAS NÃO OPERACIONAIS | | | |
| OUTRAS RECEITAS | 4.1.010.65.005 | 8346 | 50.000,00C |
| =RECEITAS NÃO OPERACIONAIS | | | *****50.000,00C |
| =RECEITA BRUTA OPERACIONAL | | | *13.227.980,47C |
| =Total - RECEITA | | | *13.227.980,47C |
| =Total - RECEITA | | | *13.227.980,47C |

[Handwritten signature]
 RÚBIA DE SIQUEIRA IZIDORO TEIXEIRA
 C.R.C. Nº 6.910/0-18
 C/C 037.686.677-43



"A presente cópia é parte de um documento" (Art. 691, inciso II do CN CGJES)

CARTÓRIO CAMPO GRANDE
 REGISTRO CIVIL E TABELIONATO DE NOTAS

Av. João Camargo, 425 - Campo Grande - Cariacica-ES
 CEP: 29148-300 - Fone: (27) 90976-7275 | (27) 3441-2046/2074
 contato@cartorioescpocampo grande.com.br

AUTENTICAÇÃO 1(uma) FAÇA frente e verso **CERTIFICO** que esta cópia é reprodução fiel do original, autenticando-a nos termos do Art. 7º-V L8.935/94. Em Teste da verdade. Cariacica-ES, 06/08/2020, 15:57:06. Obs:

[Handwritten signature]

RÚBIA DE SIQUEIRA IZIDORO TEIXEIRA - Escrevente
 Selo Digital: 021535.112009.04755
 Emolumentos: R\$ 3,04 Encargos: R\$ 0,90 Total: R\$ 3,94
 Consulte autenticidade em www.tjes.jus.br - KDP

| Descrição | Classificação | Conta | Exercício Atual |
|--|----------------|-------|------------------------|
| CONTAS DE RESULTADO | | | |
| CONTAS DE RESULTADO | | | |
| ENTRADAS INDUSTRIAIS | | | |
| ENTRADAS COMERCIAIS | | | |
| COMPRAS COMERCIAIS | 3.1.010.25.001 | 4828 | 11.416.261,77D |
| FRETES S/COMPRAS | 3.1.010.25.005 | 4821 | 71.548,17D |
| =ENTRADAS COMERCIAIS | | | *11.487.809,94D |
| =ENTRADAS INDUSTRIAIS | | | *11.487.809,94D |
| =Total - CONTAS DE RESULTADO | | | *11.487.809,94D |
| CUSTOS DOS SERVIÇOS | | | |
| CUSTOS DOS SERVIÇOS | | | |
| DESPESAS DE ALUGUÉIS E ARRENDAMENTOS | | | |
| ALUGUÉIS DE MÁQUINAS E EQUIPAMENTOS | 3.3.010.30.001 | 5622 | 353.240,55D |
| =DESPESAS DE ALUGUÉIS E ARRENDAMENTOS | | | ****353.240,55D |
| =CUSTOS DOS SERVIÇOS | | | ****353.240,55D |
| =Total - CUSTOS DOS SERVIÇOS | | | ****353.240,55D |
| DESPESAS ADMINISTRATIVAS | | | |
| DESPESAS ADMINISTRATIVAS | | | |
| SERVIÇOS PRESTADOS TERCEIROS | | | |
| ASSISTÊNCIA CONTÁBIL | 3.6.010.20.001 | 6521 | 45.500,00D |
| ASSISTÊNCIA TÉCNICA | 3.6.010.20.003 | 6548 | 11.693,52D |
| SERVIÇOS PROFISSIONAIS - PJ | 3.6.010.20.006 | 6572 | 166.848,13D |
| =SERVIÇOS PRESTADOS TERCEIROS | | | ****224.041,65D |
| TAXAS E CONTRIBUIÇÕES | | | |
| TAXAS MUNICIPAIS | 3.6.010.35.003 | 6670 | 2.475,15D |
| TAXAS ESTADUAIS | 3.6.010.35.005 | 6696 | 4.607,09D |
| =TAXAS E CONTRIBUIÇÕES | | | ****7.082,24D |
| CONSERVAÇÃO BENS E INSTALAÇÕES | | | |
| CONSERVAÇÃO MAQ.EQUIPAMENTOS | 3.6.010.40.002 | 6711 | 62.520,00D |
| =CONSERVAÇÃO BENS E INSTALAÇÕES | | | ****62.520,00D |
| PROVISÕES E DEPRECIACÕES | | | |
| DEPRECIACÕES | 3.6.010.45.001 | 6752 | 7.748,31D |
| =PROVISÕES E DEPRECIACÕES | | | *****7.748,31D |
| DESPESAS GERAIS DA ADMINISTRAÇÃO | | | |
| ARRENDAMENTO MERCANTIL | 3.6.010.50.002 | 6826 | 120.000,00D |
| | | | |



Cartório Campo Grande
NO VERSO

[Handwritten signature]
 MKX Contabilidade e Assessoria Empresarial
 Rua... nº...
 CEP...
 Vitória, ES, 29.000-000

[Handwritten signature]

| Descrição | Classificação | Conta | Exercício Atual |
|---|----------------|-------|------------------------|
| DESPESAS COM LOCAÇÃO | 3.6.010.50.004 | 6842 | 331.642,18D |
| DESP C/ CONDOMINIO | 3.6.010.50.014 | 7115 | 20.490,47D |
| DESP C/IPVA E DPVAT | 3.6.010.50.024 | 7044 | 22.809,57D |
| TELEFONES E TELEX | 3.6.010.50.026 | 7060 | 7.236,23D |
| CREA - ES | 3.6.010.50.029 | 7095 | 3.946,69D |
| =DESPESAS GERAIS DA ADMINISTRAÇÃO | | | ****514.325,14D |
| =DESPESAS ADMINISTRATIVAS | | | ****815.717,34D |
| =Total - DESPESAS ADMINISTRATIVAS | | | ****815.717,34D |
| DESPESAS OPERACIONAIS | | | |
| DESPESAS NÃO OPERACIONAIS | | | |
| IMPOSTOS E TRIBUTOS | | | |
| MULTA SDCTF | 3.7.040.80.004 | 7404 | 1.765,00D |
| MULTA/JUROS REF. EFD/ICMS | 3.7.040.80.008 | 8032 | 7.902,69D |
| =IMPOSTOS E TRIBUTOS | | | *****9.667,69D |
| DESPESAS NÃO DEDUTÍVEIS ADM | | | |
| DESP COM TELEFONE | 3.7.040.81.002 | 8559 | 1.237,68D |
| DESP GERAIS ADM | 3.7.040.81.005 | 7657 | 1.601,27D |
| SERVIÇOS PRESTADOS PJ | 3.7.040.81.008 | 8594 | 9.200,00D |
| DESP c/ENERGIA ELÉTRICA | 3.7.040.81.009 | 7722 | 497,94D |
| DESP c/ INTERNET | 3.7.040.81.010 | 8755 | 743,22D |
| =DESPESAS NÃO DEDUTÍVEIS ADM | | | *****13.280,11D |
| DESPESAS NÃO DEDUTÍVEIS P SANTANA | | | |
| SERVIÇOS PROFISSIONAIS PJ N DEDUT | 3.7.040.82.002 | 7729 | 225.856,85D |
| =DESPESAS NÃO DEDUTÍVEIS P SANTANA | | | ****225.856,85D |
| =DESPESAS NÃO OPERACIONAIS | | | ****248.804,65D |
| =Total - DESPESAS OPERACIONAIS | | | ****248.804,65D |
| DESPESAS FINANCEIRAS | | | |
| DESPESAS FINANCEIRAS | | | |
| DESPESAS FINANCEIRAS | | | |
| IOF IMPOSTO S/OPERAC.FINANCEIRAS | 3.9.010.10.005 | 7510 | 18.418,79D |
| =DESPESAS FINANCEIRAS | | | ****18.418,79D |
| OUTRAS DESPESAS FINANCEIRAS | | | |
| DESPESAS BANCÁRIAS | 3.9.010.15.001 | 75610 | 18.494,88D |
| =OUTRAS DESPESAS FINANCEIRAS | | | ****18.494,88D |
| =DESPESAS FINANCEIRAS | | | ****19.913,67D |



Cartório Campo Grande
NO VERSO

[Handwritten Signature]
 Técnico de Contabilidade
 CRC Nº 6.910/O-ES
 CIC 007.688.877-33

[Handwritten Signature]

| Descrição | Classificação | Conta | Exercício Atual |
|-------------------------------|---------------|-------|-----------------|
| =Total - DESPESAS FINANCEIRAS | | | *****19.913,67D |
| =Total - CONTAS DE RESULTADO | | | *12.925.486,15D |

RESULTADO DO EXERCÍCIO

RECEITAS-----> 13.227.980,47C
DESPESAS + CUSTO-----> 12.925.486,15D
LUCRO LÍQUIDO DO EXERCÍCIO: *****302.494,32

Manoel Antônio Nunes
Téc. de Contabilidade
CRC Nº 6.910/O-ES
CIC 607.485.077-43

ATP



"A presente cópia é parte
de um documento" (Art. 691,
inciso II do CN CGJES)

CG CARTORIO CAMPO GRANDE
REGISTRO CIVIL E TABELIONATO DE NOTAS

Av. Itália, Campo Grande, 425 - Campo Grande - Caracica/ES
CEP: 29146-300 - Fone: (27) 69970-7275 | (27) 3441-2046/2074
contato@cartoriocampo grande.com.br

AUTENTICAÇÃO 1 (uma) FACE frente e verso **CERTIFICO** que esta
cópia é reprodução fiel do original, autenticando-a nos termos do
Art. 7º-V L8.935/94. Em Testº da verdade. Cariacica-ES, 06/08/2020
15:56:59. Obs: *ATP*

RÚBIA DE SIQUEIRA ZIDORO TEIXEIRA - Escrevente
Selo Digital: 021535.IT12008.04752
Emolumentos: R\$ 3,04 Encargos: R\$ 0,90 Total: R\$ 3,94
Consulte autenticidade em www.tjes.jus.br - KDP



IMPORTA A PRESENTE DEMONSTRAÇÃO DE RESULTADO COM LUCRO DE 302.494,32 (TREZENTOS E DOIS MIL, QUATROCENTOS E NOVENTA E QUATRO Reais E TRINTA E DOIS CENTAVOS) DE ACORDO COM A DOCUMENTAÇÃO QUE NOS FOI APRESENTADA.

CARIACICA, 31 DE DEZEMBRO DE 2019



ANTONIO CARLOS DE SOUZA

Administrador

CPF: 080.914.237-64



MARCOS ANTONIO NUNES

TEC.CONTABIL

CPF: 007.685.877-43 CRC: 6.910-ES

CG CARTÓRIO CAMPO GRANDE
REGISTRO CIVIL E TABELIONATO DE NOTAS

Avenida Campo Grande, 432 - Campo Grande - Cariacica/ES
C.P.: 29148-000 - Fone: (27) 90905-7275 | (27) 3441-2040/2074
contata@cartoriocampo grande.com.br

AUTENTICAÇÃO 1(uma) FACE frente e verso **CERTIFICO** que esta cópia é reprodução fiel do original, autenticando-a nos termos do Art. 7º-V L8.935/94. Em Test.º da Verdade. Cariacica-ES, 06/08/2020, 15:58:57. Obs:

RÚBIA DE SIQUEIRA IZIDORO TEIXEIRA - Escrevente
Selo Digital: 021535.112008.04751
Emolumentos: R\$ 3,04 Encargos: R\$ 0,90 Total: R\$ 3,94
Consulte autenticidade em: www.tjes.jus.br - KDP



"A presente cópia é parte de um documento" (Art. 691, inciso II do CN CGJES)

MKX C@ntabilidade e Assessoria Empresarial

Av. Leopoldina, 166, 2º Andar, Vila Palestina, Cariacica, ES, Cep 29.145-705
Telefax (27) 2141-6033 * 99811-7796 * 99298-6427 – e-mail: mkxcontabilidade@gmail.com

ÍNDICE ECONÔMICO FINANCEIRO EM 31/12/2019

Diário: 05

Folha: 144

Segue abaixo Índices Econômico-financeiro ref Balanço Patrimonial 2019 da empresa
VCS COMÉRCIO SERVIÇOS E TRANSPORTES EIRELI EPP
Cnpj: 21.700.911/0001-00

$$\text{ILG} = \frac{\text{AC} + \text{RLP}}{\text{PC} + \text{PNC}} = \frac{2.214.608,26}{458.464,87} + \frac{0,00}{0,00} = \frac{2.214.608,26}{458.464,87} = 4,8305$$

$$\text{SG} = \frac{\text{AT}}{\text{PC} + \text{PNC}} = \frac{2.454.283,95}{458.464,87} + \frac{0,00}{0,00} = \frac{2.454.283,95}{458.464,87} = 5,3533$$

$$\text{LC} = \frac{\text{AC}}{\text{PC}} = \frac{2.214.608,26}{458.464,87} = 4,8305$$

$$\text{IET} = \frac{\text{PC} + \text{ELP}}{\text{AT}} = \frac{458.464,87}{2.454.283,95} + \frac{0,00}{2.454.283,95} = \frac{458.464,87}{2.454.283,95} = 0,1868$$

$$\text{IE} = \frac{\text{PC}}{\text{AT}} = \frac{458.464,87}{2.454.283,95} = 0,1868$$



Cariacica - ES, 31 de Dezembro de 2019.

[Handwritten signature]
Maurício de Oliveira
CNPJ nº 21.700.911/0001-00
CRC 087.535.377-40

[Handwritten signature]

CG CARTÓRIO CAMPO GRANDE
REGISTRO CIVIL E TABELIONATO DE NOTAS
Avenida Campo Grande, 432 - Campo Grande - Cariacica/ES
CNPJ nº 29146-000 - Fone: (27) 96976-7275 | (27) 5444-2046/2074
contato@cartoriocampo grande.com.br

AUTENTICAÇÃO 1(uma) FACE frente e verso **CERTIFICO** que esta cópia é reprodução fiel do original, autenticando-a nos termos do Art. 7º-V L8.935/94. Em Teste da verdade. Cariacica-ES, 06/08/2020 15:56:54. Obs:

[Handwritten signature]
RÚBICA DE SIQUEIRA ZIDORO REIXEIRA - Escrevente
Selo Digital: 021535.1T12009.04790
Emolumentos: R\$ 3,04 Encargos: R\$ 0,90 Total: R\$ 3,94
Consulte autenticidade em www.tjes.jus.br - KDP



"A presente cópia é parte de um documento" (Art. 691, inciso II do CN CGJES)

MKX Contabilidade e Assessoria Empresarial

Av. Leopoldina, 166, 2º Andar, Vila Palestina, Cariacica, ES, Cep 29.145-705
Telefax (27) 2141-6033 * 99811-7796 * 99298-6427 – e-mail: mkxcontabilidade@gmail.com

VCS COMÉRCIO SERVIÇOS E TRANSPORTES EIRELI EPP

Cnpj: 21.700.911/0001-00

ÍNDICE ECONÔMICO FINANCEIRO EM 31/12/2019

Diário: 05

Folha: 145

SENDO OS SIGNIFICADOS DAS SIGLAS CF ABAIXO:

- ILG = LG, Índice de Liquidez Geral ou Liquidez Geral
- AC = Ativo Circulante
- RLP = Realizável a Longo Prazo
- PC = Passivo Circulante
- PNC ou ELP = Passivo Não Circulante ou Exigível a Longo Prazo
- ISG = índice Solvência Geral
- AT = Ativo Total
- IET = Índice de Endividamento Total
- IF = Imobilizado Financeiro
- IP = Imobilizado Permanente
- IE = Índice de Endividamento

Consideramos os seguintes valores transcritos do Balanço para obtenção dos Índices:

| | |
|--|--------------|
| AC = Ativo Circulante | 2.214.608,26 |
| RLP = Realizável a Longo Prazo | 0,00 |
| PC = Passivo Circulante | 458.464,87 |
| PNC ou ELP = Passivo Não Circulante ou Exigível a Longo Prazo | 0,00 |
| AT = Ativo Total | 2.454.283,95 |
| IF = Imobilizado Financeiro | 0,00 |
| IP = Imobilizado Permanente | 239.675,69 |
| PL = Patrimônio Líquido | 1.995.819,08 |



Cariacica - ES, 31 de Dezembro de 2019.

"A presente cópia é parte
de um documento" (Art. 691,
inciso II do CN CGIES)

Marcos Vinícius Nunes
Técnico de Contabilidade
CRC Nº 6.910/0-ES
CIC 007.595.977-43

[Assinatura]

CARTÓRIO CAMPO GRANDE
REGISTRO CIVIL E TABELIONATO DE NOTAS
Avenida Campo Grande, 422 - Campo Grande - Cariacica/ES
CEP: 29146-300 - Fone: (27) 99976-7270 | (27) 3441-2946/2074
mkx@cartorioincampo grande.com.br

AUTENTICAÇÃO 1 (uma) FACE frente e verso **CERTIFICO** que esta
cópia é reprodução fiel do original, autenticando-a nos termos do
Art. 7º-V L8.935/94. Em Teste da verdade. Cariacica-ES, 06/08/2020,
15:56:52. Obs:

RUBICA DE SIQUEIRA AZIDORO TEIXEIRA - Escrevente
Selo Digital: 021535.112009.04749
Emolumentos: R\$ 3,04 Encargos: R\$ 0,90 Total: R\$ 3,94
Consulte autenticidade em www.tjes.jus.br - KDP

NOTAS EXPLICATIVAS DA DIRETORIA ÀS DEMONSTRAÇÕES CONTÁBEIS DO EXERCÍCIO SOCIALENCERRADO EM 31/12/2019**1 - Breve Histórico:**

1.1 - A Empresa foi constituída em 15 de janeiro de 2015, com seus atos constitutivos arquivados na Junta Comercial do Estado do Espírito Santo - JUCEES, sob o nº 32.201.141.141 e está estabelecida na cidade de Cariacica -ES, inscrita no cadastro imobiliário da Prefeitura Municipal de Cariacica sob nº 129290 e inscrito no CNPJ - RFB sob o nº 21.700.911/0001-00.

1.2- Suas atividades dentre várias que compreendem destacamos: Atua no mercado especificamente com licitações públicas, com vários ramos de atividades, como por exemplo: Comércio varejista de materiais de construção em geral, ferragens, madeira, tintas, elétricos. Venda de automóveis novos e usados. Construção de edifícios, instalações escolares, esportivas e recreativas, Demolição de edifícios e outras estruturas, Obras de alvenaria, fundações e terraplenagem, urbanização de ruas, praças e calçadas e serviços de engenharia. Comércio varejista de: Materiais de construção em geral; madeiras e artefatos; material elétrico; ferragens e ferramentas; tintas e matérias para pintura; matérias hidráulicos; cal, areia, pedra britada, tijolo e telhas, Fabricação de estrutura metálicas. Fabricação de artefatos de cimento para uso na construção civil. Fabricação de laminados planos e tubulares de material plásticos. Montagem de estruturas metálicas, dentre outras.

2 - Resumo das Práticas Contábeis:

2.1-Sem qualquer reserva, a empresa declara que registra suas mutações patrimoniais elaboradas de acordo com os critérios contábeis estabelecidos pela ITG 1000;a NBG 1000,Res. CFC1255/09; ITG 2000- Escrituração Contábil, Resolução CFC 1330/11.

2.1.1 As ITG são: Interpretações Técnicas Gerais que tem objetivo esclarecer a aplicação das NBCs;

2.1.2 As NBC TG são as normas convergentes com as padrões sugeridos pelo IASB-Internacional Accounting Board.

2.2- Adotamos como critério as ITG e NBG TG, por acreditamos que não poderíamos fazer diferente, uma vez que estas são as normas determinadas pelo Conselho Federal de Contabilidade a serem seguidas, pois compreendem os pronunciamentos contábeis e estão em conformidade com as normas internacionais de contabilidade emitidas pelo IASB, como melhor modelo de informação e orientação ao fornecedor, seja ele uma instituição financeira, bancária ou fornecedor de bens e serviços, com relação aos recursos aplicados pela empresa na busca de seus respectivos resultados.

2.3- Neste Balanço Patrimonial 2019, fornecemos informações sobre a mutações contábeis do Ativo Circulante, assim como, a evolução dos lucro apresentados nesse respectivo Exercícios, embora seja ainda em empresa considerada nova, suas aplicações e seus devidos registros no Patrimônio Líquido, conforme podem ser verificados no BPC e Demonstrações de Resultado de Exercício.

2.4- As principais práticas e políticas contábeis adotadas são: regime de competência. A aplicação desse regime implica no reconhecimento das receitas, custos e despesas quando ganha ou incorridas, independentemente de seus efetivos recebimento ou pagamento.

2.5- As operações que envolvem o contratos de prestação de serviços foram contabilizadas somente em relação aos valores faturados até a data do balanço.

Maurício de Souza
Téc. de Contabilidade
CRC Nº 6.910/0-ES
CIC 007.686.877-43



Cartório Campo Grande
NO VERSO

2.6- Apesar de permitido pelas normas contábeis os encargos financeiros vinculados a empréstimos e financiamentos utilizados na construção de bens o imobilizado não foram ativado, tendo sido registrado diretamente nas contas de resultado.

2.7- Os encargos financeiros encontra-se reconhecidos no resultado pelo regime de competência e classificados entre o passivo circulante e não circulante de acordo com seus vencimentos.

2.8- Não existem avais ou fianças concedidas em favor de funcionários, diretores ou quaisquer outras pessoas físicas e jurídicas.

2.9- A empresa adota na apuração de seus impostos a opção pelo Regime Tributário o Simples Nacional que determina a aplicação de alíquotas direto sobre o valor do faturamento (total bruto das vendas de mercadorias e serviços prestados).

3.0- Riscos de liquidez: o risco de liquidez é medida pela capacidade da empresa em cumprir com suas obrigações de curto, médio e longo prazo, tendo presente a sua estrutura de reservas financeiros, de ativos e linhas de créditos disponíveis para captação de novo recursos e, principalmente seus fluxos de caixa. Na data base das demonstrações contábeis o índice de liquidez geral e liquidez corrente eram de 4,8305 e 4,8305, respectivamente, não havendo qualquer indicativo de falta de capacidade de liquidação das obrigações existentes, sejam de curto, médio, ou longo prazo.

Em decorrência dos fatos apresentados acima, a diretoria da empresa **VCS COMÉRCIO SERVIÇOS E TRANSPORTES EIRELI EPP**, é responsável pela elaboração e adequada apresentação dessas demonstrações financeiros de acordo com a praticas contábeis adotadas no Brasil e pelo controle internos que ela determinou como necessários para permitir a elaboração de demonstrações financeiro livre de distorção relevante, independentemente e causada por erro. Salientamos ainda que a Diretoria vem trabalhando estabelecendo novos parâmetros e índice, confirmando a solidez e, desempenho e, real situação Patrimonial da Empresa em seu segmento e a importância da empresa no cenário estadual.

1- Em nossa opinião, as referida demonstrações contábeis, representam adequadamente, em todos os aspectos relevantes, a posição patrimonial e financeira da VCS Comércio Serviços e Transportes EIRELI EPP em 31 de Dezembro de 2019, o resultado de suas operações, as origens e aplicações de seus recursos, referente o Exercício findo acima, de acordo com as práticas contábeis adotadas no Brasil.

[Assinatura]
MARCOS ANTONIO SIQUEIRA
Téc. em Contabilidade
CRC nº 6.910/O-15
CC 007.585.077-45

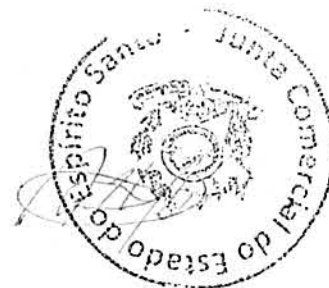

"A presente cópia é parte de um documento" (Art. 691, inciso II do CN CGJES)

CARTÓRIO CAMPO GRANDE
REGISTRO CIVIL E TABELIONATO DE NOTAS

Av. Getúlio Vargas, 432 - Centro Grande - Cariacica-ES
CEP: 29148-300 - Fone: (27) 39976-7279 / (27) 3441-2048/2074
cartorio@cartorioscampo grande.com.br

AUTENTICAÇÃO 1(uma) FACE frente e verso **CERTIFICO** que esta cópia é reprodução fiel do original, autenticando-a nos termos do Art. 7º-V L8.935/94. Em Teste da verdade Cariacica-ES, 06/08/2020, 15:56:47. Obs:

[Assinatura]
RUBIA DE SIQUEIRA IZIDORO TEIXEIRA - Escrevente
Selo Digital: 021535.1T(2009.04747)

Emolumentos: R\$ 3,04 Encargos: R\$ 0,90 Total: R\$ 3,94
Consulte autenticidade em www.tjes.jus.br - KDP

[Assinatura]

RELAÇÃO DOS FORNECEDORES TRADICIONAIS

1. Multilit fibrocimento Ltda tel(41)2169-2600
2. Saint-Gabain do Brasil produto ind construção Ltda –Brasilit
3. Novaforma plásticos Ltda –tel (27) 3264-4750
4. A Fort indústria de plásticos Ltda – tel (27) 3205-6700
5. Lucia Martins de Araujo Comercio ME – TEL (27) 3535-4645
6. CRM da Silva Transportes e Serviços ME
7. KRONA tubos e conexões .S.A-tel (47) 3431-7800
8. Eliane S/A-Revestimento Cerâmicos-tel (48) 3447-7777
9. Itabira Agro Indutria S/A – tef (27) 3186.1900
10. Brasitalia Agregado para construção Ltda – tel (27) 3246-0400-www.braitalia.com.br
11. Politinta Ltda – tel (27)3246-3200 www.politintas.com.br
12. RDG Aço do Brasil S/A – TEL (27) 2123-7290
13. Papaiz Nordete Ind e Comer Ltda- tel (71) 2109-0777
14. IBMF Ind de material p/Construção Ltda – tel (48) 3658-9700
15. Belgo Ceras e Cia- telas União Comércio r Serviços Ltda ME – Tel (27) 3316-0085
16. SC Ind. Com. Louça Sanit Santa Clara Ltda – tel (34) 3661-4740
17. Plasflex Ind e Comércio Ltda – tel (41) 2169-2600

ILG = LG, índice de liquidez Geral ou Liquidez Geral

AC = Ativo Circulante

RPL = Realizável a Longo Prazo

PC = Passivo Circulante

PNC = ELP, Passivo Não Circulante ou Exigível a Longo Prazo

ISG = ÍNDICE SOLVÊNCIA GERAL

AT = Ativo Total

"A presente cópia é parte
de um documento" (Art. 691,
inciso II do CN CGIES)



Manoel Antonio Dam
Técnico de Contabilidade
CRC Nº 6.910/0-ES
CIC 007 685.877-643

[Handwritten signature]

TERMO DE ABERTURA E ENCERRAMENTO

Diário: 5 Folha: 149

TERMO DE ENCERRAMENTO

CONTÉM ESTE CONJUNTO DE FORMULÁRIOS 149 (CENTO E QUARENTA E NOVE) FOLHAS NUMERADAS MECANICAMENTE DE 1 (UM) A 149 (CENTO E QUARENTA E NOVE), E SERVIU DE LIVRO DIÁRIO GERAL NUM. 5 (CINCO) DA EMPRESA VCS COMÉRCIO SERVIÇOS E TRANSPORTES EIRELI EPP, FIRMA ESTABELECIDADA A RUA ANDRÉ DO ESPÍRITO SANTO, 1.195, LJ 01, SANTANA, NESTA CIDADE DE CARIACICA/ES, CEP: 29.154-120, REGISTRADA NA JUNTA COMERCIAL DO MESMO ESTADO SOB O NIRE NUM.32.600.050.153, POR DESPACHO DE 15/01/2015, E NO CADASTRO NACIONAL DE PESSOAS JURÍDICAS DO MINISTÉRIO DA FAZENDA (C.N.P.J.) Nº 21.700.911/0001-00, E INSCRITO NO MUNICÍPIO SOB O NUM. 129290, E INSCRITO NA SECRETARIA ESTADUAL SOB O NUM. 083.370.89-7.

CONFORME DETERMINA A INSTRUÇÃO NORMATIVA DREI Nº 11 DE 05/12/2013, ART. 2º, DECLARAMOS QUE O PRESENTE LIVRO ENCONTRA-SE TOTALMENTE ESCRITURADO, DE ACORDO COM A DOCUMENTAÇÃO QUE NOS FOI APRESENTADA, CONTABILIZADA E DEVOLVIDA.

O PRESENTE VAI ABAIXO ASSINADO PELO(A) TÉCNICO(A) RESPONSÁVEL O(A) SR(A). MARCOS ANTONIO NUNES, REGISTRADO(A) NO C.R.C.-ES SOB O NUM. 6.910/O-3, REGISTRADO(A) NO C.P.F. SOB O NUM. 007.685.877-43.

CARIACICA - ES, 31 DE DEZEMBRO DE 2019.

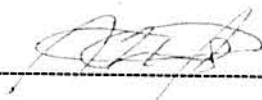

EMPRESÁRIO: ANTONIO CARLOS DE SOUZA

C.P.F – 080.914.237-64

Marcos Antonio Nunes
Técnico de Contabilidade
CRC Nº 6.910/O-ES
CIC 007.685.877-43

"A presente cópia é parte de um documento" (Art. 691, inciso II do CN CGJES)

CARTÓRIO CAMPO GRANDE
REGISTRO CIVIL E TABELIONATO DE NOTAS

Av. Anita Campos, 432 - Campo Grande - Caracica/ES
CEP: 29146-300 - Fone: (27) 99970-7275 | (27) 3441-2045/2074
contato@cartoriocampogrande.com.br

AUTENTICAÇÃO 1 (uma) FOLHA frente e verso CERTIFICO que esta cópia é reprodução fiel do original, autenticando-a nos termos do Art. 7º-V L8.935/94. Em Test. da verdade. Cariacica-ES, 06/08/2020, 15:56:42. Obs:

RÚBIA DE SIQUEIRA AZIDORO TEIXEIRA - Escrevente
Selo Digital: 021535.1112009.04745
Emolumentos: R\$ 3,04 Encargos: R\$ 0,90 Total: R\$ 3,94
Consulte autenticidade em www.tjes.jus.br - KDP



A XCMG América Latina é a maior fábrica da empresa fora da China, com mais de 1 milhão de m².



RETROESCAVADEIRA

XT870BR-1

DESENVOLVIDA PELOS CENTROS DE TECNOLOGIA DO BRASIL E DA CHINA EM CONJUNTO, É O PRIMEIRO PROJETO INTEIRAMENTE PENSADO PARA O MERCADO BRASILEIRO. AS RETROESCAVADEIRAS XCMG DISPÕE DE DIVERSAS PARTICULARIDADES ADICIONAIS QUE ATRIBUI À MÁQUINA CONFORTABILIDADE, SEGURANÇA, VERSATILIDADE E BAIXO CUSTO OPERACIONAL. REPLETA DE EQUIPAMENTOS OPCIONAIS, A XT870BR-1 TEM VÁRIOS MOD ELOS DE CAÇAMBA DE ESCAVAÇÃO E CARREGAMENTO, ALÉM DE FERRAMENTAS PARA CUSTOMIZAÇÃO DA MÁQUINA COMO GARFO, MARTELO HIDRÁULICO, PERFURATRIZ, VASSOURA MECÂNICA, ENTRE OUTROS.

 0800.7708866

 **XCMG**

WWW.XCMG-AMERICA.COM

RETROESCAVADEIRA

XT870BR-I

V. 2020

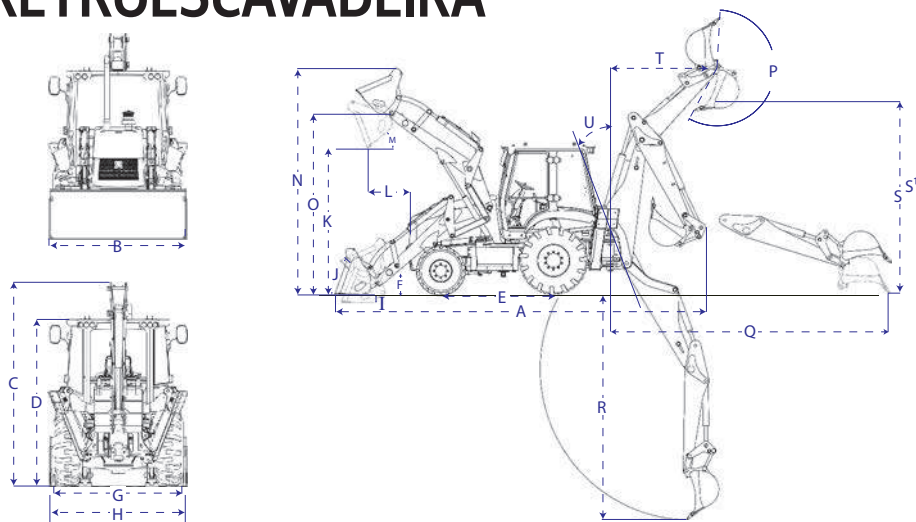

Dimensões

| | | |
|--|----|------|
| A Comprimento total | mm | 7280 |
| B Largura total da caçamba | mm | 2350 |
| C Altura total | mm | 3450 |
| D Altura da cabine | mm | 2895 |
| E Entre eixo | mm | 2180 |
| F Altura do eixo frontal | mm | 260 |
| G Bitola dianteira | mm | 2190 |
| H Bitola traseira | mm | 2280 |
| I Profundidade de carregamento | mm | 120 |
| J Ângulo da caçamba fechada | ° | 42 |
| K Altura máxima de descarregamento | mm | 2770 |
| L Comprimento máximo de descarregamento entre a caçamba e o para choque | mm | 755 |
| M Ângulo de descarregamento | ° | 45 |
| N Altura máxima de trabalho | mm | 4310 |
| O Altura máxima do pino da caçamba | mm | 3450 |
| P Ângulo da caçamba de escavação | ° | 205 |
| Q Alcance máximo | mm | 5460 |
| R Profundidade máxima de escavação | mm | 4500 |
| S Altura máxima de carregamento na escavação (ao nível do solo) | mm | 3495 |
| S' Altura máxima de carregamento na escavação (equipamento patolado) | mm | 3745 |
| T Distância máxima de descarregamento | mm | 1625 |
| U Ângulo negativo de escavação | ° | 19 |

Peso Operacional Cabine fechada: 7.600kg

Tração 4x4 com acionamento planetário através de pressão hidráulica por interruptor

Equipamentos de escavação Central

Motor Modelo DEUTZ AG BF4M2012-10T3R , Potência Nominal 74.9kW/100hp, diesel, 4 cilindros, 4 tempos, refrigerado a água, em linha, cilindra 4.04L , turbo alimentado, controle eletrônico, injeção direta ,Torque máximo @1600rpm Nm - 390; Tier 3/MAR1

Cabine Std: Cabine com ar condicionado, ar quente e frio; Cabine Rops/Fops (ABNT), Duas luzes de trabalho dianteira (farol); Duas luzes de longo alcance dianteira ; Duas de trabalho traseira (farol); Luzes de alerta e seta direcionais; Duas luzes de freio traseira; Espelhos retrovisores internos e externos; Para-brisa de vidro laminado; Limpadores de para-brisa com esguicho de água; Cinto de segurança retrátil; Tomada de 24v; Radio AM/FM com USB/SD; Alarme de ré; Pannel de instrumentos com as funções vitais do equipamento com: Indicadores de temperatura de água, pressão de óleo do conversor e motor ,horímetro, nível de combustível e voltímetro; Banco do operador ergonômico com apoio de braço, suspensão regulável, com giro de 180°. Op: Extintor de incêndio

CARRARO, Modelo - TLB14WD, Tipo Synchro Shuttle 4WD, sincronizada com conversor de torque, controle de Transmissão inversão de marchas eletro-hidráulica F/R tipo Power Shuttle, com 4 Marchas a frente e 4 a Ré; Bloqueio do diferencial acionado por botão na alavanca da carregadeira.

| | | | |
|--|---|-----------------------|----------------|
| Sistema de carregamento Comando por 1 alavanca e nivelamento automático da caçamba. 2 cilindros de elevação, 2 de inclinação, apoiado nos braços laterais. | Capacidade da caçamba coroad | m ³ | 1.0 |
| | Carga nominal | Kg | 2500 |
| | Carga à máxima extensão | Kg | 3000 |
| | Máxima força de desagregação do braço | Kgf/kN | 4895/48 |
| | Máxima força de desagregação da caçamba | Kgf/kN | 6730/66 |
| | Tempo de elevação do braço | s | ≤5 |
| Sistema de escavação Sistema centrado; Comando por 2 alavancas | Tempo para fazer erguer, despejar e descer | s | ≤10 |
| | Caçamba de escavação com dentes | m ³ (mm/”) | 0.2 (600/23.7) |
| | Máxima força de desagregação (escavação) do braço | Kgf/kN | 3875/38 |
| | Máxima força de desagregação (escavação) da caçamba | Kgf/kN | 6424/63 |
| | Carga à máxima extensão | Kg | 1300 |

| | |
|---|--|
| Tipo de chassi | Monobloco inteiriço / Rígido |
| Velocidade máxima | km/h 38 |
| Ângulo de rampa | ° 20 |
| Raio mínimo de giro | mm ≤3350 |
| Força máxima de tração | kN 70 |
| Pneus dianteiros e traseiros nacionais | D: 12-16.5TL-16PR / T: 19.5L-24-12PR - 17.5x25 12PR (opt) |
| Direção | Hidrostáticas nas rodas dianteiras |
| Eixo traseiro | Redução planetária |
| Freios | Serviço: Atuado hidraulicamente através de duas linhas, auto-ajustável, sistema selado e banhado em óleo, tipo multi-discos no eixo traseiro, protegido de sujeira, sem necessidade de manutenção. Estacionamento: Atuado mecanicamente, tipo interno. Independente do pedal do freio de serviço. |
| Caçamba de carregamento | Std: Dentes - Opt: Lâmina |
| Sapatas estabilizadoras | Acionamento hidráulico; Emborrachada para asfalto (opt) |
| Capô do motor basculante em peça única com amortecedor - Duas aberturas laterais para facilitar o acesso ao motor | |
| Protetor de cardan e carter | |
| Rodas em 3 partes para pneus 17.5x25 | Opcional |

| | | | |
|-----------------------|--------|-----------------------|---------|
| Tanque de combustível | L 160 | Alternador | A 70 |
| Líquido refrigerante | L 17 | Potência da bateria | CCA 650 |
| Óleo do motor | L 10 | Voltagem | V 24 |
| Transmissão | L 19.5 | Capacidade da bateria | Ah 2x90 |
| Eixo dianteiro | L 6.9 | Motor de arranque | Kw 3.3 |
| Eixo traseiro | L 17.1 | | |
| Tanque hidráulico | L 130 | | |

| |
|--|
| Caçamba de escavação OPT: 0.1m ³ - 0.3m ³ |
| Caçamba de carregamento OPT: 0.8m ³ - 1.2m ³ |
| Opções de caçamba Heavy Duty em todas as medidas |

| | |
|--------------------|--|
| Sistema hidráulico | Bomba dupla de engrenagens |
| | Vazão de 155 L/m |
| | Pressão (carregamento, escavação) Mpa/Bar 24/240 |

As dimensões, pesos e capacidades mostrados neste material, bem como qualquer conversão usada, são sempre aproximadas e estão sujeitos a variações consideradas normais dentro da tolerância e fabricação, alguns valores e informações podem variar de acordo com a configuração e opcionais das máquinas. É política da XCMG o aprimoramento contínuo de seus produtos, reservando-se a empresa o direito de modificar as especificações e materiais ou introduzir melhoramentos a qualquer tempo sem prévio aviso ou obrigação de qualquer espécie. Fotos Ilustrativas, as ilustrações podem apresentar itens opcionais. Para informações mais detalhadas consultar XCMG ou revendas autorizadas.



XCMG AMÉRICA LATINA INDÚSTRIA

Rodovia Fernão Dias – BR 381 – KM 854/855
Pouso Alegre – MG – CEP 37556-830 – Brasil
Tel.: +55 (35) 2102-0500

XCMG AMÉRICA LATINA – COMÉRCIO E SERVIÇOS

Av. Ladslau Kardos, 700 – Bairro dos Fontes,
Guarulhos – SP – CEP 07250-125 – Brasil
Tel.: +55 (11) 2413-0500



Improbidade Administrativa e Inelegibilidade

Certidão Negativa

Certifico que nesta data (13/10/2020 às 12:08) NÃO CONSTA no Cadastro Nacional de Condenações Cíveis por Ato de Improbidade Administrativa e Inelegibilidade registros de condenação com trânsito em julgado ou sanção ativa quanto ao CPF nº 080.914.237-64.

A condenação por atos de improbidade administrativa não implica automático e necessário reconhecimento da inelegibilidade do condenado.

Para consultas sobre inelegibilidade acesse portal do TSE em <http://divulgacandcontas.tse.jus.br/>

Esta certidão é expedida gratuitamente. Sua autenticidade pode ser por meio do número de controle 5F85.C2D2.8B1B.7682 no seguinte endereço: https://www.cnj.jus.br/improbidade_adm/autenticar_certidao.php



TRIBUNAL DE CONTAS DA UNIÃO
CERTIDÃO NEGATIVA
DE
LICITANTES INIDÔNEOS

(Válida somente com a apresentação do CPF)

Nome completo: **ANTONIO CARLOS DE SOUZA**

CPF/CNPJ: **080.914.237-64**

O Tribunal de Contas da União CERTIFICA que, na presente data, o (a) requerente acima identificado(a) NÃO CONSTA da relação de responsáveis inidôneos para participar de licitação na administração pública federal, por decisão deste Tribunal, nos termos do art. 46 da Lei nº 8.443/92 (Lei Orgânica do TCU).

Não constam da relação consultada para emissão desta certidão os responsáveis ainda não notificados do teor dos acórdãos condenatórios, aqueles cujas condenações tenham tido seu prazo de vigência expirado, bem como aqueles cujas apreciações estejam suspensas em razão de interposição de recurso com efeito suspensivo ou de decisão judicial.

Certidão emitida às 11:57:03 do dia 13/10/2020, com validade de trinta dias a contar da emissão.

A veracidade das informações aqui prestadas podem ser confirmadas no sítio <https://contas.tcu.gov.br/ords/f?p=INABILITADO:5>

Código de controle da certidão: AF12131020115703

Atenção: qualquer rasura ou emenda invalidará este documento.



Improbidade Administrativa e Inelegibilidade

Certidão Negativa

Certifico que nesta data (13/10/2020 às 12:06) NÃO CONSTA no Cadastro Nacional de Condenações Cíveis por Ato de Improbidade Administrativa e Inelegibilidade registros de condenação com trânsito em julgado ou sanção ativa quanto ao CNPJ nº 21.700.911/0001-00.

A condenação por atos de improbidade administrativa não implica automático e necessário reconhecimento da inelegibilidade do condenado.

Para consultas sobre inelegibilidade acesse portal do TSE em <http://divulgacandcontas.tse.jus.br/>

Esta certidão é expedida gratuitamente. Sua autenticidade pode ser por meio do número de controle 5F85.C269.A557.B577 no seguinte endereço: https://www.cnj.jus.br/improbidade_adm/autenticar_certidao.php



ESTADO DO ESPÍRITO SANTO
SECRETARIA DE ESTADO DA FAZENDA

Certidão Negativa de Débitos para com a Fazenda Pública Estadual - MOD. 2

Certidão N° 20200000324265

Identificação do Requerente: CNPJ N° 21.700.911/0001-00

Certificamos que, até a presente data, não existe débito contra o portador do Cadastro de Pessoa Jurídica acima especificado, ficando ressalvada à Fazenda Pública Estadual o direito de cobrar quaisquer dívidas que venham a ser apuradas.

Certidão emitida via Sistema Eletrônico de Processamento de Dados, nos termos do Regulamento do ICMS/ES, aprovado pelo Decreto n° 1.090-R, de 25 de outubro de 2002.

Certidão emitida em **14/08/2020**, válida até **12/11/2020**.

A autenticidade deste documento poderá ser confirmada via internet por meio do endereço **www.sefaz.es.gov.br** ou em qualquer Agência da Receita Estadual.

Vitória, 14/08/2020.

Autenticação eletrônica: **0008.2331.06E0.EF9C**



MINISTÉRIO DA FAZENDA
Secretaria da Receita Federal do Brasil
Procuradoria-Geral da Fazenda Nacional

**CERTIDÃO NEGATIVA DE DÉBITOS RELATIVOS AOS TRIBUTOS FEDERAIS E À DÍVIDA
ATIVA DA UNIÃO**

Nome: VCS COMERCIO SERVICOS E TRANSPORTES EIRELI
CNPJ: 21.700.911/0001-00

Ressalvado o direito de a Fazenda Nacional cobrar e inscrever quaisquer dívidas de responsabilidade do sujeito passivo acima identificado que vierem a ser apuradas, é certificado que não constam pendências em seu nome, relativas a créditos tributários administrados pela Secretaria da Receita Federal do Brasil (RFB) e a inscrições em Dívida Ativa da União (DAU) junto à Procuradoria-Geral da Fazenda Nacional (PGFN).

Esta certidão é válida para o estabelecimento matriz e suas filiais e, no caso de ente federativo, para todos os órgãos e fundos públicos da administração direta a ele vinculados. Refere-se à situação do sujeito passivo no âmbito da RFB e da PGFN e abrange inclusive as contribuições sociais previstas nas alíneas 'a' a 'd' do parágrafo único do art. 11 da Lei nº 8.212, de 24 de julho de 1991.

A aceitação desta certidão está condicionada à verificação de sua autenticidade na Internet, nos endereços <<http://rfb.gov.br>> ou <<http://www.pgfn.gov.br>>.

Certidão emitida gratuitamente com base na Portaria Conjunta RFB/PGFN nº 1.751, de 2/10/2014.

Emitida às 10:50:35 do dia 13/07/2020 <hora e data de Brasília>.

Válida até 09/01/2021.

Código de controle da certidão: **390C.7181.85B2.B617**

Qualquer rasura ou emenda invalidará este documento.

[Voltar](#)[Imprimir](#)

Certificado de Regularidade do FGTS - CRF

Inscrição: 21.700.911/0001-00

Razão Social: VCS COMERCIO SERVICOS E TRANSPORTES EIRELI

Endereço: R ANDRE DO ESPIRITO SANTO 1195 LOJA 1 / SANTANA / CARIACICA / ES / 29154-120

A Caixa Econômica Federal, no uso da atribuição que lhe confere o Art. 7, da Lei 8.036, de 11 de maio de 1990, certifica que, nesta data, a empresa acima identificada encontra-se em situação regular perante o Fundo de Garantia do Tempo de Serviço - FGTS.

O presente Certificado não servirá de prova contra cobrança de quaisquer débitos referentes a contribuições e/ou encargos devidos, decorrentes das obrigações com o FGTS.

Validade: 24/09/2020 a 23/10/2020

Certificação Número: 2020092406390282392799

Informação obtida em 01/10/2020 09:07:08

A utilização deste Certificado para os fins previstos em Lei esta condicionada a verificação de autenticidade no site da Caixa:
www.caixa.gov.br



TRIBUNAL DE CONTAS DA UNIÃO
CERTIDÃO NEGATIVA
DE
LICITANTES INIDÔNEOS

Nome completo: **VCS COMERCIO SERVICOS E TRANSPORTES EIRELI**

CPF/CNPJ: **21.700.911/0001-00**

O Tribunal de Contas da União CERTIFICA que, na presente data, o (a) requerente acima identificado(a) NÃO CONSTA da relação de responsáveis inidôneos para participar de licitação na administração pública federal, por decisão deste Tribunal, nos termos do art. 46 da Lei nº 8.443/92 (Lei Orgânica do TCU).

Não constam da relação consultada para emissão desta certidão os responsáveis ainda não notificados do teor dos acórdãos condenatórios, aqueles cujas condenações tenham tido seu prazo de vigência expirado, bem como aqueles cujas apreciações estejam suspensas em razão de interposição de recurso com efeito suspensivo ou de decisão judicial.

Certidão emitida às 11:57:13 do dia 07/10/2020, com validade de trinta dias a contar da emissão.

A veracidade das informações aqui prestadas podem ser confirmadas no sítio <https://contas.tcu.gov.br/ords/f?p=INABILITADO:5>

Código de controle da certidão: OPTR071020115713

Atenção: qualquer rasura ou emenda invalidará este documento.



PREFEITURA MUNICIPAL DE CARIACICA

AVENIDA MÁRIO GURGEL, 2502 - CEP 29151-900 - ALTO LAGE - FONE (27) 3354-5900

Estado do Espírito Santo

SECRETARIA MUNICIPAL DE FINANÇAS

CERTIDÃO NEGATIVA

DE DÉBITOS PARA COM A FAZENDA PÚBLICA MUNICIPAL

Nº 1927/2020

Certificamos que não constam em nome do sujeito passivo identificado, nesta data, débitos com a Fazenda Pública Municipal, inscritos ou não em dívida ativa, ressalvamos o direito do município de cobrar quaisquer débito que vierem a ser conhecidos e apurados após a expedição desta certidão, incluindo aqueles cujo montante seja inferior a R\$ 10,00, conforme disposto no art. 318, parágrafo único

| | | | |
|-----------------------|---|------------------------------|------------------------|
| Interessado: | Internet | | |
| Ccm | 129290 | InscrMunicipal 129290 | Situação: Ativo |
| Razao Social | VCS COMERCIO CONSTRUCOES E SERVICOS EIRELI - EPP | | |
| CNPJ / CPF | 21.700.911/0001-00 | | |
| Inscrição Estadual/RG | | | |
| Endereco | RUA ANDRE DO ESPIRITO SANTO, 1195 LOJA 01 - CEP 29154- | | |
| Bairro | 120 | | |
| Endereço Entrega | SANTANA | Cidade CARIACICA | Estado ES |
| Bairro Entrega | RUA ANDRE DO ESPIRITO SANTO, 1195 LOJA 01 | | |
| | SANTANA | Cidade CARIACICA | Estado ES |

CARIACICA, 08 de Outubro de 2020

Esta Certidão é valida até: 01/11/2020

Data 01/09/2020

Data Emissão: 08/10/2020

Tanto a veracidade da informação quanto a manutenção da condição de não devedor poderá ser verificada na seguinte página da Internet: **www.cariacica.es.gov.br**

Identificação 370622

Número da 1927/2020

Controle: 129290

ATENÇÃO: Qualquer rasura ou emenda **INVALIDARÁ** este documento.

Certidão Emitida Gratuitamente



PODER JUDICIÁRIO
JUSTIÇA DO TRABALHO

CERTIDÃO NEGATIVA DE DÉBITOS TRABALHISTAS

Nome: VCS COMERCIO SERVICOS E TRANSPORTES EIRELI (MATRIZ E FILIAIS)
CNPJ: 21.700.911/0001-00
Certidão nº: 21256042/2020
Expedição: 31/08/2020, às 15:44:16
Validade: 26/02/2021 - 180 (cento e oitenta) dias, contados da data de sua expedição.

Certifica-se que **VCS COMERCIO SERVICOS E TRANSPORTES EIRELI (MATRIZ E FILIAIS)**, inscrito(a) no CNPJ sob o nº **21.700.911/0001-00**, **NÃO CONSTA** do Banco Nacional de Devedores Trabalhistas.

Certidão emitida com base no art. 642-A da Consolidação das Leis do Trabalho, acrescentado pela Lei nº 12.440, de 7 de julho de 2011, e na Resolução Administrativa nº 1470/2011 do Tribunal Superior do Trabalho, de 24 de agosto de 2011.

Os dados constantes desta Certidão são de responsabilidade dos Tribunais do Trabalho e estão atualizados até 2 (dois) dias anteriores à data da sua expedição.

No caso de pessoa jurídica, a Certidão atesta a empresa em relação a todos os seus estabelecimentos, agências ou filiais.

A aceitação desta certidão condiciona-se à verificação de sua autenticidade no portal do Tribunal Superior do Trabalho na Internet (<http://www.tst.jus.br>).

Certidão emitida gratuitamente.

INFORMAÇÃO IMPORTANTE

Do Banco Nacional de Devedores Trabalhistas constam os dados necessários à identificação das pessoas naturais e jurídicas inadimplentes perante a Justiça do Trabalho quanto às obrigações estabelecidas em sentença condenatória transitada em julgado ou em acordos judiciais trabalhistas, inclusive no concernente aos recolhimentos previdenciários, a honorários, a custas, a emolumentos ou a recolhimentos determinados em lei; ou decorrentes de execução de acordos firmados perante o Ministério Público do Trabalho ou Comissão de Conciliação Prévia.



REPÚBLICA FEDERATIVA DO BRASIL

CADASTRO NACIONAL DA PESSOA JURÍDICA

| | | |
|---|---|---------------------------------------|
| NÚMERO DE INSCRIÇÃO 21.700.911/0001-00 MATRIZ | COMPROVANTE DE INSCRIÇÃO E DE SITUAÇÃO CADASTRAL | DATA DE ABERTURA 15/01/2015 |
| NOME EMPRESARIAL VCS COMERCIO SERVICOS E TRANSPORTES EIRELI | | |
| TÍTULO DO ESTABELECIMENTO (NOME DE FANTASIA) VCS CONSTRUCOES | PORTE EPP | |
| CÓDIGO E DESCRIÇÃO DA ATIVIDADE ECONÔMICA PRINCIPAL 45.11-1-01 - Comércio a varejo de automóveis, camionetas e utilitários novos | | |
| CÓDIGO E DESCRIÇÃO DAS ATIVIDADES ECONÔMICAS SECUNDÁRIAS 23.30-3-02 - Fabricação de artefatos de cimento para uso na construção 25.11-0-00 - Fabricação de estruturas metálicas 25.12-8-00 - Fabricação de esquadrias de metal 25.39-0-01 - Serviços de usinagem, tornearia e solda 25.42-0-00 - Fabricação de artigos de serralheria, exceto esquadrias 25.99-3-01 - Serviços de confecção de armações metálicas para a construção 32.99-0-03 - Fabricação de letras, letreiros e placas de qualquer material, exceto luminosos 32.99-0-04 - Fabricação de painéis e letreiros luminosos 33.11-2-00 - Manutenção e reparação de tanques, reservatórios metálicos e caldeiras, exceto para veículos 33.13-9-01 - Manutenção e reparação de geradores, transformadores e motores elétricos 33.29-5-99 - Instalação de outros equipamentos não especificados anteriormente 36.00-6-01 - Captação, tratamento e distribuição de água 36.00-6-02 - Distribuição de água por caminhões 38.11-4-00 - Coleta de resíduos não-perigosos 38.21-1-00 - Tratamento e disposição de resíduos não-perigosos 39.00-5-00 - Descontaminação e outros serviços de gestão de resíduos 41.20-4-00 - Construção de edifícios 42.11-1-01 - Construção de rodovias e ferrovias 42.13-8-00 - Obras de urbanização - ruas, praças e calçadas 42.21-9-01 - Construção de barragens e represas para geração de energia elétrica | | |
| CÓDIGO E DESCRIÇÃO DA NATUREZA JURÍDICA 230-5 - Empresa Individual de Responsabilidade Limitada (de Natureza Empresári | | |
| LOGRADOURO R ANDRE DO ESPIRITO SANTO | NÚMERO 1195 | COMPLEMENTO LOJA 01 |
| CEP 29.154-120 | BAIRRO/DISTRITO SANTANA | MUNICÍPIO CARIACICA |
| UF ES | | |
| ENDEREÇO ELETRÔNICO VCSCONSTRUCOES2015@GMAIL.COM | TELEFONE (27) 9709-0099 | |
| ENTE FEDERATIVO RESPONSÁVEL (EFR) ***** | | |
| SITUAÇÃO CADASTRAL ATIVA | DATA DA SITUAÇÃO CADASTRAL 15/01/2015 | |
| MOTIVO DE SITUAÇÃO CADASTRAL | | |
| SITUAÇÃO ESPECIAL ***** | DATA DA SITUAÇÃO ESPECIAL ***** | |

Aprovado pela Instrução Normativa RFB nº 1.863, de 27 de dezembro de 2018.

Emitido no dia **14/08/2020** às **14:08:49** (data e hora de Brasília).

Página: **1/5**



REPÚBLICA FEDERATIVA DO BRASIL

CADASTRO NACIONAL DA PESSOA JURÍDICA

| | | |
|--|---|---------------------------------------|
| NÚMERO DE INSCRIÇÃO 21.700.911/0001-00 MATRIZ | COMPROVANTE DE INSCRIÇÃO E DE SITUAÇÃO CADASTRAL | DATA DE ABERTURA 15/01/2015 |
| NOME EMPRESARIAL VCS COMERCIO SERVICOS E TRANSPORTES EIRELI | | |
| CÓDIGO E DESCRIÇÃO DAS ATIVIDADES ECONÔMICAS SECUNDÁRIAS 42.21-9-02 - Construção de estações e redes de distribuição de energia elétrica 42.21-9-03 - Manutenção de redes de distribuição de energia elétrica 42.22-7-01 - Construção de redes de abastecimento de água, coleta de esgoto e construções correlatas, exceto obras de irrigação 42.23-5-00 - Construção de redes de transportes por dutos, exceto para água e esgoto 42.91-0-00 - Obras portuárias, marítimas e fluviais 42.92-8-01 - Montagem de estruturas metálicas 42.99-5-01 - Construção de instalações esportivas e recreativas 42.99-5-99 - Outras obras de engenharia civil não especificadas anteriormente 43.11-8-01 - Demolição de edifícios e outras estruturas 43.12-6-00 - Perfurações e sondagens 43.13-4-00 - Obras de terraplenagem 43.21-5-00 - Instalação e manutenção elétrica 43.22-3-01 - Instalações hidráulicas, sanitárias e de gás 43.22-3-02 - Instalação e manutenção de sistemas centrais de ar condicionado, de ventilação e refrigeração 43.29-1-01 - Instalação de painéis publicitários 43.29-1-04 - Montagem e instalação de sistemas e equipamentos de iluminação e sinalização em vias públicas, portos e aeroportos 43.30-4-02 - Instalação de portas, janelas, tetos, divisórias e armários embutidos de qualquer material 43.30-4-04 - Serviços de pintura de edifícios em geral 43.99-1-01 - Administração de obras 43.99-1-02 - Montagem e desmontagem de andaimes e outras estruturas temporárias | | |
| CÓDIGO E DESCRIÇÃO DA NATUREZA JURÍDICA 230-5 - Empresa Individual de Responsabilidade Limitada (de Natureza Empresári | | |
| LOGRADOURO R ANDRE DO ESPIRITO SANTO | NÚMERO 1195 | COMPLEMENTO LOJA 01 |
| CEP 29.154-120 | BAIRRO/DISTRITO SANTANA | MUNICÍPIO CARIACICA |
| | | UF ES |
| ENDEREÇO ELETRÔNICO VCSCONSTRUCOES2015@GMAIL.COM | TELEFONE (27) 9709-0099 | |
| ENTE FEDERATIVO RESPONSÁVEL (EFR) ***** | | |
| SITUAÇÃO CADASTRAL ATIVA | DATA DA SITUAÇÃO CADASTRAL 15/01/2015 | |
| MOTIVO DE SITUAÇÃO CADASTRAL | | |
| SITUAÇÃO ESPECIAL ***** | DATA DA SITUAÇÃO ESPECIAL ***** | |

Aprovado pela Instrução Normativa RFB nº 1.863, de 27 de dezembro de 2018.

Emitido no dia **14/08/2020** às **14:08:49** (data e hora de Brasília).

Página: **2/5**



REPÚBLICA FEDERATIVA DO BRASIL

CADASTRO NACIONAL DA PESSOA JURÍDICA

| | | |
|--|---|---------------------------------------|
| NÚMERO DE INSCRIÇÃO 21.700.911/0001-00 MATRIZ | COMPROVANTE DE INSCRIÇÃO E DE SITUAÇÃO CADASTRAL | DATA DE ABERTURA 15/01/2015 |
|--|---|---------------------------------------|

| |
|---|
| NOME EMPRESARIAL VCS COMERCIO SERVICOS E TRANSPORTES EIRELI |
|---|

| |
|--|
| <p>CÓDIGO E DESCRIÇÃO DAS ATIVIDADES ECONÔMICAS SECUNDÁRIAS</p> <p>43.99-1-04 - Serviços de operação e fornecimento de equipamentos para transporte e elevação de cargas e pessoas para uso em obras</p> <p>43.99-1-05 - Perfuração e construção de poços de água</p> <p>45.11-1-02 - Comércio a varejo de automóveis, camionetas e utilitários usados</p> <p>46.61-3-00 - Comércio atacadista de máquinas, aparelhos e equipamentos para uso agropecuário; partes e peças</p> <p>46.62-1-00 - Comércio atacadista de máquinas, equipamentos para terraplenagem, mineração e construção; partes e peças</p> <p>46.69-9-99 - Comércio atacadista de outras máquinas e equipamentos não especificados anteriormente; partes e peças</p> <p>47.11-3-01 - Comércio varejista de mercadorias em geral, com predominância de produtos alimentícios - hipermercados</p> <p>47.24-5-00 - Comércio varejista de hortifrutigranjeiros</p> <p>47.32-6-00 - Comércio varejista de lubrificantes</p> <p>47.41-5-00 - Comércio varejista de tintas e materiais para pintura</p> <p>47.42-3-00 - Comércio varejista de material elétrico</p> <p>47.43-1-00 - Comércio varejista de vidros</p> <p>47.44-0-01 - Comércio varejista de ferragens e ferramentas</p> <p>47.44-0-02 - Comércio varejista de madeira e artefatos</p> <p>47.44-0-03 - Comércio varejista de materiais hidráulicos</p> <p>47.44-0-04 - Comércio varejista de cal, areia, pedra britada, tijolos e telhas</p> <p>47.44-0-05 - Comércio varejista de materiais de construção não especificados anteriormente</p> <p>47.44-0-06 - Comércio varejista de pedras para revestimento</p> <p>47.44-0-99 - Comércio varejista de materiais de construção em geral</p> <p>47.51-2-01 - Comércio varejista especializado de equipamentos e suprimentos de informática</p> |
|--|

| |
|---|
| <p>CÓDIGO E DESCRIÇÃO DA NATUREZA JURÍDICA</p> <p>230-5 - Empresa Individual de Responsabilidade Limitada (de Natureza Empresári</p> |
|---|

| | | |
|--|-----------------------|-------------------------------|
| LOGRADOURO R ANDRE DO ESPIRITO SANTO | NÚMERO 1195 | COMPLEMENTO LOJA 01 |
|--|-----------------------|-------------------------------|

| | | | |
|--------------------------|-----------------------------------|-------------------------------|-----------------|
| CEP 29.154-120 | BAIRRO/DISTRITO SANTANA | MUNICÍPIO CARIACICA | UF ES |
|--------------------------|-----------------------------------|-------------------------------|-----------------|

| | |
|--|-----------------------------------|
| ENDEREÇO ELETRÔNICO VCSCONSTRUCOES2015@GMAIL.COM | TELEFONE (27) 9709-0099 |
|--|-----------------------------------|

| |
|--|
| ENTE FEDERATIVO RESPONSÁVEL (EFR) ***** |
|--|

| | |
|------------------------------------|---|
| SITUAÇÃO CADASTRAL ATIVA | DATA DA SITUAÇÃO CADASTRAL 15/01/2015 |
|------------------------------------|---|

| |
|------------------------------|
| MOTIVO DE SITUAÇÃO CADASTRAL |
|------------------------------|

| | |
|----------------------------|------------------------------------|
| SITUAÇÃO ESPECIAL ***** | DATA DA SITUAÇÃO ESPECIAL ***** |
|----------------------------|------------------------------------|

Aprovado pela Instrução Normativa RFB nº 1.863, de 27 de dezembro de 2018.

Emitido no dia **14/08/2020** às **14:08:49** (data e hora de Brasília).

Página: **3/5**



REPÚBLICA FEDERATIVA DO BRASIL

CADASTRO NACIONAL DA PESSOA JURÍDICA

| | | |
|--|---|---------------------------------------|
| NÚMERO DE INSCRIÇÃO 21.700.911/0001-00 MATRIZ | COMPROVANTE DE INSCRIÇÃO E DE SITUAÇÃO CADASTRAL | DATA DE ABERTURA 15/01/2015 |
|--|---|---------------------------------------|

| |
|---|
| NOME EMPRESARIAL VCS COMERCIO SERVICOS E TRANSPORTES EIRELI |
|---|

| |
|---|
| <p>CÓDIGO E DESCRIÇÃO DAS ATIVIDADES ECONÔMICAS SECUNDÁRIAS</p> <p>47.52-1-00 - Comércio varejista especializado de equipamentos de telefonia e comunicação</p> <p>47.53-9-00 - Comércio varejista especializado de eletrodomésticos e equipamentos de áudio e vídeo</p> <p>47.54-7-01 - Comércio varejista de móveis</p> <p>47.54-7-03 - Comércio varejista de artigos de iluminação</p> <p>47.55-5-02 - Comercio varejista de artigos de armarinho</p> <p>47.55-5-03 - Comércio varejista de cama, mesa e banho</p> <p>47.57-1-00 - Comércio varejista especializado de peças e acessórios para aparelhos eletroeletrônicos para uso doméstico, exceto informática e comunicação</p> <p>47.59-8-99 - Comércio varejista de outros artigos de uso pessoal e doméstico não especificados anteriormente</p> <p>47.61-0-03 - Comércio varejista de artigos de papeleria</p> <p>47.63-6-01 - Comércio varejista de brinquedos e artigos recreativos</p> <p>47.63-6-02 - Comércio varejista de artigos esportivos</p> <p>47.63-6-04 - Comércio varejista de artigos de caça, pesca e camping</p> <p>47.72-5-00 - Comércio varejista de cosméticos, produtos de perfumaria e de higiene pessoal</p> <p>47.81-4-00 - Comércio varejista de artigos do vestuário e acessórios</p> <p>47.89-0-02 - Comércio varejista de plantas e flores naturais</p> <p>47.89-0-05 - Comércio varejista de produtos saneantes domissanitários</p> <p>47.89-0-07 - Comércio varejista de equipamentos para escritório</p> <p>47.89-0-99 - Comércio varejista de outros produtos não especificados anteriormente</p> <p>49.23-0-02 - Serviço de transporte de passageiros - locação de automóveis com motorista</p> <p>49.30-2-02 - Transporte rodoviário de carga, exceto produtos perigosos e mudanças, intermunicipal, interestadual e internacional</p> |
|---|

| |
|---|
| <p>CÓDIGO E DESCRIÇÃO DA NATUREZA JURÍDICA</p> <p>230-5 - Empresa Individual de Responsabilidade Limitada (de Natureza Empresári</p> |
|---|

| | | |
|--|-----------------------|-------------------------------|
| LOGRADOURO R ANDRE DO ESPIRITO SANTO | NÚMERO 1195 | COMPLEMENTO LOJA 01 |
|--|-----------------------|-------------------------------|

| | | | |
|--------------------------|-----------------------------------|-------------------------------|-----------------|
| CEP 29.154-120 | BAIRRO/DISTRITO SANTANA | MUNICÍPIO CARIACICA | UF ES |
|--------------------------|-----------------------------------|-------------------------------|-----------------|

| | |
|--|-----------------------------------|
| ENDEREÇO ELETRÔNICO VCSCONSTRUcoes2015@GMAIL.COM | TELEFONE (27) 9709-0099 |
|--|-----------------------------------|

| |
|--|
| ENTE FEDERATIVO RESPONSÁVEL (EFR) ***** |
|--|

| | |
|------------------------------------|---|
| SITUAÇÃO CADASTRAL ATIVA | DATA DA SITUAÇÃO CADASTRAL 15/01/2015 |
|------------------------------------|---|

| |
|------------------------------|
| MOTIVO DE SITUAÇÃO CADASTRAL |
|------------------------------|

| | |
|----------------------------|------------------------------------|
| SITUAÇÃO ESPECIAL ***** | DATA DA SITUAÇÃO ESPECIAL ***** |
|----------------------------|------------------------------------|

Aprovado pela Instrução Normativa RFB nº 1.863, de 27 de dezembro de 2018.

Emitido no dia **14/08/2020** às **14:08:49** (data e hora de Brasília).

Página: **4/5**



REPÚBLICA FEDERATIVA DO BRASIL

CADASTRO NACIONAL DA PESSOA JURÍDICA

| | | |
|--|---|---------------------------------------|
| NÚMERO DE INSCRIÇÃO 21.700.911/0001-00 MATRIZ | COMPROVANTE DE INSCRIÇÃO E DE SITUAÇÃO CADASTRAL | DATA DE ABERTURA 15/01/2015 |
|--|---|---------------------------------------|

| |
|---|
| NOME EMPRESARIAL VCS COMERCIO SERVICOS E TRANSPORTES EIRELI |
|---|

| |
|---|
| <p>CÓDIGO E DESCRIÇÃO DAS ATIVIDADES ECONÔMICAS SECUNDÁRIAS</p> <p>52.11-7-99 - Depósitos de mercadorias para terceiros, exceto armazéns gerais e guarda-móveis</p> <p>52.12-5-00 - Carga e descarga</p> <p>52.29-0-02 - Serviços de reboque de veículos</p> <p>52.50-8-04 - Organização logística do transporte de carga</p> <p>77.11-0-00 - Locação de automóveis sem condutor</p> <p>77.19-5-99 - Locação de outros meios de transporte não especificados anteriormente, sem condutor</p> <p>77.32-2-01 - Aluguel de máquinas e equipamentos para construção sem operador, exceto andaimes</p> <p>77.33-1-00 - Aluguel de máquinas e equipamentos para escritórios</p> <p>77.39-0-03 - Aluguel de palcos, coberturas e outras estruturas de uso temporário, exceto andaimes</p> <p>77.39-0-99 - Aluguel de outras máquinas e equipamentos comerciais e industriais não especificados anteriormente, sem operador</p> <p>78.20-5-00 - Locação de mão-de-obra temporária</p> <p>78.30-2-00 - Fornecimento e gestão de recursos humanos para terceiros</p> <p>80.11-1-01 - Atividades de vigilância e segurança privada</p> <p>81.21-4-00 - Limpeza em prédios e em domicílios</p> <p>81.29-0-00 - Atividades de limpeza não especificadas anteriormente</p> <p>81.30-3-00 - Atividades paisagísticas</p> <p>82.11-3-00 - Serviços combinados de escritório e apoio administrativo</p> <p>82.19-9-99 - Preparação de documentos e serviços especializados de apoio administrativo não especificados anteriormente</p> |
|---|

| |
|---|
| <p>CÓDIGO E DESCRIÇÃO DA NATUREZA JURÍDICA</p> <p>230-5 - Empresa Individual de Responsabilidade Limitada (de Natureza Empresári</p> |
|---|

| | | |
|--|-----------------------|-------------------------------|
| LOGRADOURO R ANDRE DO ESPIRITO SANTO | NÚMERO 1195 | COMPLEMENTO LOJA 01 |
|--|-----------------------|-------------------------------|

| | | | |
|--------------------------|-----------------------------------|-------------------------------|-----------------|
| CEP 29.154-120 | BAIRRO/DISTRITO SANTANA | MUNICÍPIO CARIACICA | UF ES |
|--------------------------|-----------------------------------|-------------------------------|-----------------|

| | |
|--|-----------------------------------|
| ENDEREÇO ELETRÔNICO VCSCONSTRUcoes2015@GMAIL.COM | TELEFONE (27) 9709-0099 |
|--|-----------------------------------|

| |
|--|
| ENTE FEDERATIVO RESPONSÁVEL (EFR) ***** |
|--|

| | |
|------------------------------------|---|
| SITUAÇÃO CADASTRAL ATIVA | DATA DA SITUAÇÃO CADASTRAL 15/01/2015 |
|------------------------------------|---|

| |
|------------------------------|
| MOTIVO DE SITUAÇÃO CADASTRAL |
|------------------------------|

| | |
|----------------------------|------------------------------------|
| SITUAÇÃO ESPECIAL ***** | DATA DA SITUAÇÃO ESPECIAL ***** |
|----------------------------|------------------------------------|

Aprovado pela Instrução Normativa RFB nº 1.863, de 27 de dezembro de 2018.

Emitido no dia **14/08/2020** às **14:08:49** (data e hora de Brasília).

Página: **5/5**



Ministério da Economia
Secretaria Especial de Desburocratização, Gestão e Governo Digital
Secretaria de Gestão

Sistema de Cadastramento Unificado de Fornecedores - SICAF

Relatório de Ocorrências Impeditivas de Licitar

Dados do Fornecedor

CNPJ: 21.700.911/0001-00
Razão Social: VCS COMERCIO SERVICOS E TRANSPORTES EIRELI
Nome Fantasia: VCS CONSTRUCOES
Situação do Fornecedor: Credenciado

Nenhum registro de Ocorrência Ativa encontrado para o fornecedor



Ministério da Economia
Secretaria Especial de Desburocratização, Gestão e Governo Digital
Secretaria de Gestão

Sistema de Cadastramento Unificado de Fornecedores - SICAF

Relatório de Ocorrências

Dados do Fornecedor

CNPJ: 21.700.911/0001-00
Razão Social: VCS COMERCIO SERVICOS E TRANSPORTES EIRELI
Nome Fantasia: VCS CONSTRUCOES
Situação do Fornecedor: Credenciado

Ocorrência 1:

Tipo Ocorrência: Impedimento de Licitar e Contratar - Lei nº 10.520/02, art. 7ª
Motivo: Não apresentação de documentação exigida no certame ou apresentação de documentação falsa

UASG Sancionadora: 925021 - SEC. DE EST. DE GESTÃO E RECURSOS HUMANOS
Âmbito da Sanção: Estado
Prazo: Determinado
Prazo Inicial: 31/10/2018 Prazo Final: 01/01/2020

Número do Processo: 81415303 Número do Contrato: PREGÃO 008/2018
Descrição/Justificativa: APLICAÇÃO DE PENALIDADE DE IMPEDIMENTO DE LICITAR POR 1 ANO DEVIDO A PARTICIPAR DO CERTAME E NÃO ATENDER À EXIGÊNCIA DA HABILITAÇÃO PREVISTA EM EDITAL.
1- Publicado no DIOES dia 30/11/2018 - EFEITO SUSPENSIVO até análise final do recurso.
2- DECISÃO DE EXCLUSÃO DO EFEITO SUSPENSIVO publicada em 31/01/2019, retornando assim os efeitos da penalidade de impedimento de licitar por 1 (um) ano, restrito ao Estado do Espírito Santo.

Relatório de Ocorrências

Ocorrência 2:

Tipo Ocorrência: **Impedimento de Licitar e Contratar - Lei nº 10.520/02, art. 7ª**
Motivo: **Retardamento da execução do objeto ou não manutenção da proposta**
UASG Sancionadora: **925021 - SEC. DE EST. DE GESTÃO E RECURSOS HUMANOS**
Âmbito da Sanção: **Estado**
Prazo: **Determinado**
Prazo Inicial: **30/05/2019** Prazo Final: **28/05/2020**
Número do Processo: **83059962** Número do Contrato: **RP 020/2018**
Descrição/Justificativa: **PENALIDADE APLICADA PELA SECRETARIA DE ESTADO DA AGRICULTURA. ABASTECIMENTO E PESCA - SEAG. Empresa descumpriu a cláusula segunda da ATA de registro de preços Nº 020/2018. Empresa não cumpriu a descrição do objeto na entrega. Após decisão do recurso julgado pela Doutra PGE /PCA nº00847/2019 sobre Aplicação de Penalidade e Impedimento de Licitar e contratar com a Administração Pública pelo prazo de 01 (um) ano. Publicado DIO 14/08/2019.**



Ministério da Economia
Secretaria Especial de Desburocratização, Gestão e Governo Digital
Secretaria de Gestão

Sistema de Cadastramento Unificado de Fornecedores - SICAF

Relatório de Ocorrências Impeditivas Indiretas do Fornecedor

Dados do Fornecedor

CNPJ: 21.700.911/0001-00
Razão Social: VCS COMERCIO SERVICOS E TRANSPORTES EIRELI
Nome Fantasia: VCS CONSTRUCOES
Situação do Fornecedor: Credenciado

Nenhum registro de Ocorrência Impeditiva Indireta encontrado para o fornecedor.



Ministério da Economia
Secretaria Especial de Desburocratização, Gestão e Governo Digital
Secretaria de Gestão

Sistema de Cadastramento Unificado de Fornecedores - SICAF

Declaração

Declaramos para os fins previstos na Lei nº 8.666, de 1993, conforme documentação registrada no SICAF, que a situação do fornecedor no momento é a seguinte:

Dados do Fornecedor

CNPJ: 21.700.911/0001-00
Razão Social: VCS COMERCIO SERVICOS E TRANSPORTES EIRELI
Nome Fantasia: VCS CONSTRUCOES
Situação do Fornecedor: Credenciado Data de Vencimento do Cadastro: 09/02/2021

Ocorrências e Impedimentos

Ocorrência: Nada Consta
Impedimento de Licitar: Nada Consta
Ocorrências Impeditivas indiretas: Nada Consta
Vínculo com "Serviço Público": Nada Consta

Níveis cadastrados:

Documento(s) assinalado(s) com "*" está(ão) com prazo(s) vencido(s).

Fornecedor possui alguma pendência no Nível de Cadastramento indicado. Verifique mais informações sobre pendências nas funcionalidades de consulta.

I - Credenciamento

II - Habilitação Jurídica

III - Regularidade Fiscal e Trabalhista Federal

Receita Federal e PGFN Validade: 08/02/2021
FGTS Validade: 23/10/2020
Trabalhista (<http://www.tst.jus.br/certidao>) Validade: 05/02/2021

IV - Regularidade Fiscal Estadual/Distrital e Municipal (Possui Pendência)

Receita Estadual/Distrital Validade: 25/03/2020 (*)
Receita Municipal Validade: 07/04/2020 (*)

VI - Qualificação Econômico-Financeira (Possui Pendência)

Validade: 31/05/2020 (*)

VCS Comércio Serviços e Transportes Eireli

5ª Alteração

Instrumento Particular de Alteração da Empresa VCS Comércio Serviços e Transportes EIRELI

Pelo presente instrumento particular de Alteração da Empresa Individual de Responsabilidade Limitada - EIRELI e na melhor forma do direito, o Sr.:

Antonio Carlos de Souza, brasileiro, solteiro, Comerciante autônomo, residente e domiciliado a Rua André do Espírito Santo, 1.195 – apt 101 – Santana - Cariacica – ES – CEP.: 29.154-120, nascido aos 22 de Abril de 1980, filho de João Benedito de Souza e Maria da Penha Jaretta, portador da Carteira de Identidade nº 1.567.233-ssp/ES e CIC nº 080.914.237-64.

Sendo o único Titular da Empresa EIRELI, denominada **VCS Comércio Construções e Serviços EIRELI**, com sede a Rua André do Espírito Santo, 1.195 – Lj 01 – Santana - Cariacica – ES – CEP.: 29.154-120, inscrita no CNPJ sob nº 21.700.911/0001-00, com Ato Constitutivo de empresa arquivado na JUCEES sob nº 32.600.050.153 em 15 de Janeiro de 2015, resolvem por este instrumento particular proceder às alterações abaixo, a qual regerá doravante da seguinte forma:

Cláusula Primeira: EXCLUIR da sua Empresa as seguintes atividades econômicas:

1. Fabricação de laminados planos e tubulares de material plástico – CNAE 22.21-8/00;
2. Serviços de tratamento e revestimento em metais - CNAE 25.39-0/02;
3. Atividades de intermediação e agenciamento de serviços e negócios em geral, exceto imobiliários - CNAE 74.90-1/04;
4. Serviços combinados para apoio a edifícios, exceto condomínios prediais – CNAE 81.11-7/00;

Cláusula Segunda: INCLUIR na sua Empresa as seguintes atividades econômicas:

Comércio atacadista de máquinas, aparelhos e equipamentos para uso agropecuário; partes e peças - 46.61-3/00;
Comércio atacadista de máquinas, equipamentos para terraplenagem, mineração e construção; partes e peças - 46.62-1/00;
Comércio atacadista de outras máquinas e equipamentos não especificados anteriormente; partes e peças - 46.69-9/99.
Comércio varejista especializado de eletrodomésticos e equipamentos de áudio e vídeo - 47.53-9/00.

Cláusula Terceira: Alterar o nome de sua Empresa para: **VCS COMÉRCIO SERVIÇOS E TRANSPORTES EIRELI**.

Cláusula Quarta: Consumada a operação, o Titular da Empresa reformula e **CONSOLIDA UM NOVO ATO CONSTITUTIVO**, atendendo o que determina o Art. 2.031 da Lei nº 10.406/2002, passando a vigorar com a seguinte nova redação:

ATO CONSTITUTIVO DA EMPRESA "VCS Comércio Serviços e Transportes EIRELI"

Por força do presente instrumento, o quadro da Empresa fica assim definido:

Antonio Carlos de Souza, brasileiro, solteiro, Comerciante autônomo, residente e domiciliado a Rua André do Espírito Santo, 1.195 – apt 101 – Santana - Cariacica – ES – CEP.: 29.154-120, nascido aos 22 de Abril de 1980, filho de João Benedito de Souza e Maria da Penha Jaretta, portador da Carteira de Identidade nº 1.567.233-ssp/ES e CIC nº 080.914.237-64.

CAPÍTULO I – Da Denominação, Sede, Foro.

ARTIGO 1º - A empresa girará sob a denominação de **"VCS Comércio Serviços e Transportes EIRELI"**, com nome de fantasia: **"VCS COMÉRCIO"** regendo-se pelo presente instrumento de Ato Constitutivo, através da Lei nº 12.441 de

Rua André do Espírito Santo, 1.195 – Lj 01 – Santana - Cariacica - ES - CEP.: 29.154-120 - Pág. 1/7



CERTIFICO O REGISTRO EM 27/05/2019 14:55 SOB Nº 20192252674.
PROTOCOLO: 192252674 DE 24/05/2019. CÓDIGO DE VERIFICAÇÃO:
11902374340. NIRE: 32600050153.
VCS COMÉRCIO SERVIÇOS E TRANSPORTES EIRELI

Paulo Cesar Juffo
SECRETÁRIO-GERAL
VITÓRIA, 27/05/2019
www.stajpifica.es.gov.br

VCS Comércio Serviços e Transportes Eireli

5ª Alteração

11/07/2011, e regência supletiva, Inciso VI do art. 44 combinado c/ art. 980-A do CC/2002 acrescidos pela Instrução Normativa nº 117 de 22 de Novembro de 2011, no que for aplicável e demais disposições legais pertinentes.

ARTIGO 2º - A sede da empresa está estabelecida a Rua André do Espírito Santo, 1.195 - Lj 01 - Santana - Cariacica - ES - CEP: 29.154-120.

ARTIGO 3º - A empresa estabelece como foro, o da Comarca de Cariacica, Estado do Espírito Santo, abrindo mão desde já, de qualquer outro foro por mais privilegiado que seja, para dirimir quaisquer dúvidas oriundas deste instrumento.

CAPÍTULO II - Dos Objetivos e Duração.

ARTIGO 4º - Constitui os objetivos da Empresa:

1. Comércio a varejo de automóveis, camionetas e utilitários novos - CNAE 45.11-1/01;
2. Comércio varejista de materiais de construção em geral - CNAE 47.44-0/99;
3. Comércio varejista de madeira e artefatos - CNAE 47.44-0/02;
4. Comércio varejista de material elétrico - CNAE 47.42-3/00;
5. Comércio varejista de tintas e materiais para pintura - CNAE 47.41-5/00;
6. Comércio varejista de ferragens e ferramentas - CNAE 47.44-0/01;
7. Comércio varejista de materiais hidráulicos - CNAE 47.44-0/03;
8. Comércio varejista de cal, areia, pedra britada, tijolos e telhas - CNAE 47.44-0/04;
9. Comércio varejista de vidros - CNAE 47.43-1/00;
10. Comércio varejista de materiais de construção não especificados anteriormente (outros materiais de construção como arame, prego...) - CNAE 47.44-0/05;
11. Comércio varejista de pedras para revestimento - CNAE 47.44-0/06;
12. Comércio a varejo de automóveis, camionetas e utilitários usados - CNAE 45.11-1/02;
13. Comércio varejista de mercadorias em geral, com predominância de produtos alimentícios - hipermercados (específico para venda em licitações em geral) - CNAE 47.11-3/01;
14. Comércio varejista especializado de equipamentos de telefonia e comunicação - CNAE 47.52-1/00;
15. Comércio varejista de móveis - CNAE 47.54-7/01;
16. Comércio varejista de artigos de armarinho - CNAE 47.55-5/02;
17. Comércio varejista de artigos do vestuário e acessórios - CNAE 47.81-4/00;
18. Comércio varejista de artigos de iluminação - CNAE 47.54-7/03;
19. Comércio varejista de outros artigos de uso doméstico não especificados anteriormente (de uso profissional e industrial, como bolsas, malas, eletrodomésticos, equipamentos de áudio e vídeo, luminárias, máquinas de escrever, calcular,...) - CNAE 47.59-8/99;
20. Comércio varejista de artigos de cama, mesa e banho - CNAE 47.55-5/03;
21. Comércio varejista de artigos de papelaria - CNAE 47.61-0/03;
22. Comércio varejista de hortifrutigranjeiros - CNAE 47.24-5/00;
23. Comércio varejista de lubrificantes - CNAE 47.32-6/00;
24. Comércio varejista de plantas e flores naturais - CNAE 47.89-0/02;
25. Comércio varejista de produtos saneantes domissanitários - CNAE 47.89-0/05;
26. Comércio varejista especializado de equipamentos e suprimentos de informática - CNAE 47.51-2/01;
27. Comércio varejista especializado de peças e acessórios para aparelhos eletroeletrônicos para uso doméstico, exceto informática e comunicação - CNAE 47.57-1/00;
28. Comércio varejista de brinquedos e artigos recreativos - CNAE 47.63-6/01;
29. Comércio varejista de artigos esportivos - CNAE 47.63-6/02;

Rua André do Espírito Santo, 1.195 - Lj 01 - Santana - Cariacica - ES - CEP: 29.154-120 - Pág. 2/7



CERTIFICO O REGISTRO EM 27/05/2019 14:55 SOB Nº 20192252674.
PROTOCOLO: 192252674 DE 24/05/2019. CÓDIGO DE VERIFICAÇÃO:
11902374340. NIRE: 3260050153.

VCS COMÉRCIO SERVIÇOS E TRANSPORTES EIRELI

Paulo Cesar Juffo
SECRETÁRIO-GERAL
VITÓRIA, 27/05/2019
www.eletrifica.es.gov.br

VCS Comércio Serviços e Transportes Eireli

5ª Alteração

30. Comércio varejista de artigos de caça, pesca e camping - CNAE 47.63-6/04;
31. Comércio varejista de cosméticos, produtos de perfumaria e de higiene pessoal - CNAE 47.72-5/00;
32. Comércio varejista de equipamentos para escritório - CNAE 47.89-0/07;
33. Comércio varejista de outros produtos não especificados anteriormente (material de limpeza...) - CNAE 47.89-0/99;
34. Fabricação de artefatos de cimento para uso na construção civil - CNAE 23.30-3/02;
35. Fabricação de estruturas metálicas - CNAE 25.11-0/00;
36. Fabricação de esquadrias de metal - CNAE 25.12-8/00;
37. Fabricação de letras, letreiros e placas de qualquer material, exceto luminosos - CNAE 32.99-0/03;
38. Fabricação de painéis e letreiros luminosos - CNAE 32.99-0/04;
39. Fabricação de artigos de serralheria, exceto esquadrias - CNAE 25.42-0/00;
40. Fornecimento e gestão de recursos humanos para terceiros - CNAE 78.30-2/00;
41. Serviços de usinagem, tornearia e solda - CNAE 25.39-0/01;
42. Manutenção e reparação de geradores, transformadores e motores elétricos - CNAE 33.13-9/01;
43. Manutenção e reparação de tanques, reservatórios metálicos e caldeiras, exceto para veículos - CNAE 33.11-2/00;
44. Manutenção de redes de distribuição de energia elétrica - CNAE 42.21-9/03;
45. Montagem e instalação de sistemas e equipamentos de iluminação e sinalização em vias públicas, portos e aeroportos - CNAE 43.29-1/04;
46. Montagem de estruturas metálicas - CNAE 42.92-8/01;
47. Montagem e desmontagem de andaimes e outras estruturas temporárias - CNAE 43.99-1/02;
48. Construção de edifícios, residenciais e comerciais, serviços de reformas e ampliações comerciais e residenciais - CNAE 41.20-4/00;
49. Construção de rodovias e ferrovias - CNAE 42.11-1/01;
50. Construção de barragens e represas para geração de energia elétrica - CNAE 42.21-9/01;
51. Construção de estações e redes de distribuição de energia elétrica - CNAE 42.21-9/02;
52. Construção de instalações esportivas e recreativas - CNAE 42.99-5/01;
53. Construção de redes de abastecimento de água, coleta de esgoto e construções correlatas, exceto obras de irrigação - CNAE 42.22-7/01;
54. Construção de redes de transportes por dutos, exceto para água e esgoto - CNAE 42.23-5/00;
55. Captação, tratamento e distribuição de água - CNAE 36.00-6/01;
56. Coleta de resíduos não-perigosos - CNAE 38.11-4/00;
57. Obras de terraplenagem - CNAE 43.13-4/00;
58. Obras portuárias, marítimas e fluviais - CNAE 42.91-0/00;
59. Obras de urbanização - ruas, praças e calçadas - CNAE 42.13-8/00;
60. Outras obras de engenharia civil não especificadas anteriormente (e de construções como irrigação, estações e redes de telecomunicações, obras de arte especiais pré-determinada, montagem industrial, planejamento, execução e projetos. Instalações, obras de fundações, alvenaria e acabamento em gesso e estuque) - CNAE 42.99-5/99;
61. Demolição de edifícios e outras estruturas - CNAE 43.11-8/01;
62. Descontaminação e outros serviços de gestão de resíduos - CNAE 39.00-5/00;
63. Distribuição de água por caminhões - CNAE 36.00-6/02;
64. Depósitos de mercadorias para terceiros, exceto armazéns gerais e guarda-móveis - CNAE 52.11-7/99;
65. Administração de obras - CNAE 43.99-1/01;
66. Atividades de limpeza não especificadas anteriormente (Conservação e Limpeza de ruas, praças, logradouros, etc...) - CNAE 81.29-0/00;

Rua André do Espírito Santo, 1155 - 1ª 01 - Santana - Cariacica - ES - CEP: 29.154-120 - Pág. 3/7



CERTIFICO O REGISTRO EM 27/05/2019 14:55 SOB Nº 20192252674.
PROTOCOLO: 192252674 DE 24/05/2019. CÓDIGO DE VERIFICAÇÃO:
11902374340. NIRE: 32600030153
VCS COMERCIO SERVIÇOS E TRANSPORTES EIRELI

Paulo Cesar Juffo
SECRETÁRIO-GERAL
VITÓRIA, 27/05/2019
www.simplifica.es.gov.br

VCS Comércio Serviços e Transportes Eireli

5ª Alteração

67. Aluguel de palcos, coberturas e outras estruturas de uso temporário, exceto andaimes - CNAE 77.39-0/03;
68. Aluguel de máquinas e equipamentos para construção sem operador, exceto andaimes - CNAE 77.32-2/01;
69. Aluguel de máquinas e equipamentos para escritórios - CNAE 77.33-1/00;
70. Aluguel de outras máquinas e equipamentos comerciais e industriais não especificados anteriormente, sem operador (retroescavadeira, carrinho mecânico,...) - CNAE 77.39-0/99;
71. Atividades de vigilância e segurança privada - CNAE 80.11-1/01;
72. Atividades paisagísticas - CNAE 81.30-3/00;
73. Serviços de pintura de edifícios em geral (incluindo pintura para sinalização em pistas rodoviárias e aeroportos) - CNAE 43.30-4/04;
74. Serviços de operação e fornecimento de equipamentos para transporte e elevação de cargas e pessoas para uso em obras - CNAE 43.99-1/04;
75. Serviços combinados de escritório e apoio administrativo - CNAE 82.11-3/00;
76. Serviço de transporte de passageiros - locação de automóveis com motorista - CNAE 49.23-0/02;
77. Serviços de reboque de veículos - CNAE 52.29-0/02;
78. Serviços de confecção de armações metálicas para a construção - CNAE 25.99-3/01;
79. Instalação de outros equipamentos não especificados anteriormente (equipamentos elétricos, mecânicos, hidráulicos, incluindo manutenção elétrica, hidráulica, sanitária e gás) - CNAE 33.29-5/99;
80. Instalação e manutenção elétrica - CNAE 43.21-5/00;
81. Instalações hidráulicas, sanitárias e de gás - CNAE 43.22-3/01;
82. Instalação e manutenção de sistemas centrais de ar condicionado, de ventilação e refrigeração - CNAE 43.22-3/02;
83. Instalação de painéis publicitários - CNAE 43.29-1/01;
84. Instalação de portas, janelas, tetos, divisórias e armários embutidos de qualquer material - CNAE 43.30-4/02;
85. Limpeza em prédios e em domicílios (Conservação e limpeza de estabelecimentos comerciais, órgãos públicos e suas autarquias) - CNAE 81.21-4/00;
86. Locação de automóveis sem condutor - CNAE 77.11-0/00;
87. Locação de outros meios de transporte não especificados anteriormente, sem condutor (empilhadeira, guindastes, betoneira, lixadeira, alisador de concreto, trator, todo tipo de máquina e maquinário para construção civil, mecânica, naval...) - CNAE 77.19-5/99;
88. Locação de mão-de-obra temporária - CNAE 78.20-5/00;
89. Preparação de documentos e serviços especializados de apoio administrativo não especificados anteriormente (organização de documentos internos e, organização, limpeza, reposição, manutenção e conservação de mercadorias em geral cf atividade das empresas clientes firmados através de contratos de serviços) - CNAE 82.19-9/99;
90. Perfurações e sondagens - CNAE 43.12-6/00;
91. Perfuração e construção de poços de água - CNAE 43.99-1/05;
92. Tratamento e disposição de resíduos não-perigosos - CNAE 38.21-1/00;
93. Transporte rodoviário de carga, exceto produtos perigosos e mudanças, intermunicipal, interestadual e internacional - CNAE 49.30-2/02;
94. Carga e descarga - CNAE 52.12-5/00;
95. Organização logística do transporte de carga - CNAE 52.50-8/04;
96. Comércio atacadista de máquinas, aparelhos e equipamentos para uso agropecuário; partes e peças - CNAE 46.61-3/00;
97. Comércio atacadista de máquinas, equipamentos para terraplenagem, mineração e construção; partes e peças - CNAE 46.62-1/00;

Rua André do Espírito Santo, 1155 - Lj DI - Santana - Cariacica - ES - CEP: 29154-020 - Pág. 4/7



CERTIFICO O REGISTRO EM 27/05/2019 14:55 SOB Nº 20192252674.
PROTÓCOLO: 192252674 DE 24/05/2019. CÓDIGO DE VERIFICAÇÃO:
11902374340. NIRE: 32600050153.
VCS COMÉRCIO SERVIÇOS E TRANSPORTES EIRELI

Paulo Cesar Juffo
SECRETÁRIO-GERAL
VITÓRIA, 27/05/2019
www.simplifica.es.gov.br

VCS Comércio Serviços e Transportes Eireli

5ª Alteração

98. Comércio atacadista de outras máquinas e equipamentos não especificados anteriormente; partes e peças (exceto para terraplenagem, mineração e construção) - CNAE 46.69-9/99;
99. Comércio varejista especializado de eletrodomésticos e equipamentos de áudio e vídeo - CNAE 47.53-9/00.

ARTIGO 5º - O prazo de duração da Empresa é indeterminado e suas atividades iniciaram-se em 15/01/2015.

CAPÍTULO III – Do Capital da Empresa e Responsabilidade.

ARTIGO 6º - O Capital da Empresa é de R\$ 700.000,00 (Setecentos mil reais), representado por uma quota de igual valor nominal totalmente subscrito e integralizado em moeda corrente do País. Representado da seguinte forma:

1 - O titular da Empresa Antonio Carlos de Souza, subscrive neste ato 01 (uma) quota de igual valor nominal, totalizando R\$ 700.000,00 (Setecentos mil reais), totalmente subscrito e integralizado em moeda corrente do País;

Graficamente o Capital da Empresa representado fica assim formado:

| <u>TITULAR</u> | <u>Nº QUOTAS</u> | <u>% QUOTAS</u> | <u>TOTAL EM R\$</u> |
|--------------------------------|------------------|-----------------|---------------------|
| <u>Antonio Carlos de Souza</u> | 01 quota | 100,00% | R\$ 700.000,00 |
| <u>TOTAL GERAL</u> | 01 quota | 100,00% | R\$ 700.000,00 |

§ Primeiro: A responsabilidade do Titular da empresa é limitada ao valor do Capital da Empresa integralizado, nos termos da Lei 12.382 de 25/02/2011.

§ Segundo: O titular da empresa se desejar, pode alienar, ceder ou transferir total ou parcialmente a sua quota a terceiro(s).

CAPÍTULO IV – Da Administração:

ARTIGO 7º - A Empresa será administrada e representada, ativa e passivamente, judicial e extrajudicial única e exclusivamente por seu Titular, o Sr. Antonio Carlos de Souza, para praticar todos os atos a ele conferidos pela Lei e por prazo indeterminado por prazo indeterminado.

Parágrafo Único: Caso a empresa tenha necessidade de nomear administrador(es) para representá-la, esta será feita através do seu titular, por procuração, especificando no instrumento de mandato os respectivos poderes de atuação e o período de duração.

ARTIGO 8º - compete ao Administrador:

- Sempre agir conforme a Lei representando a empresa em todos os atos negociais;
- Praticar todos os atos de administração, entre elas: Admitir e demitir funcionários. Efetuar operações bancárias, dentre elas, emitir, endossar e aceitar cheques e de gestão financeira no interesse social.
- Representar a empresa ativa e passivamente, em juízo ou fora dele, perante repartições ou entidades de direito público ou privado;
- Assegurar o pleno funcionamento da empresa;
- Fazer cumprir as presentes disposições contratuais e, quando se tratar de procurador cumprir as deliberações emanadas pelo titular;
- O titular, obrigatoriamente, ao final de cada exercício da Empresa, deverá apresentar o inventário, o balanço patrimonial e o balanço de resultado econômico em cumprimento da Lei.

§ 1º - Quanto os Balanços Semestrais de verificação e distribuição dos lucros ou prejuízos, estes deverão ser levantados somente através de autorização do titular para que atendam determinadas situações, observados as prescrições legais.

Rua André do Espírito Santo, 1155 - Lj 01 - Sarcens - Cariacica - ES - CEP: 29.154-120 - Pág. 5/7



CERTIFICO O REGISTRO EM 27/05/2019 14:55 SOB Nº 20192252674.
PROTOCOLO: 192252674 DE 24/05/2019. CÓDIGO DE VERIFICAÇÃO:
11902374340. NIRE: 3260050153.
VCS COMERCIO SERVIÇOS E TRANSPORTES EIRELI

Paulo Cesar Juffo
SECRETÁRIO-GERAL
VITÓRIA, 27/05/2019
www.simplifica.es.gov.br

VCS Comércio Serviços e Transportes Eireli

5ª Alteração

- g) Pelo efetivo exercício de gestão da Empresa, o titular poderá fazer jus a uma Retirada mensal, a título de pró-labore, respeitado os limites fixados pela Legislação do Imposto de Renda vigentes a época.

Artigo 9º - O uso do nome empresarial é vedado em atividades estranhas ao interesse da empresa, para assumir obrigações, seja em favor do titular ou de terceiros, bem como para onerar ou alienar bens imóveis da empresa, sem autorização expressa do titular.

CAPITULO V - Das Deliberações da Empresa:

Artigo 10º - As deliberações da empresa serão tomadas unicamente através do titular, nos termos da Lei 12.441 de 11 de Julho de 2011.

§ 1º. - Além de outras matérias indicadas na lei ou no Ato Constitutivo, o titular da empresa deve deliberar sobre:

- I - Designar ou destituir administrador(es) em ato separado do presente contrato social;
- II - Aprovar as contas do(s) administrador(es), quando for o caso, até o último dia do quarto mês, subsequente ao término do exercício social;
- III - Fixar a remuneração do(s) administrador(es) não titular(es);
- IV - Modificação do Ato Constitutivo;
- V - Incorporação, fusão, cisão, transformação ou dissolução da empresa, ou ainda a cessação do estado de liquidação;
- VI - Nomeação e destituição de liquidantes e o julgamento de suas contas, estabelecendo seus poderes e remuneração;
- VII - Pedido de concordata e falência;
- VIII - Alienação ou hipoteca de bens de valores relevantes como, vendas do Ativo fixos e fundos de comércio, fianças e avais;
- IX - Outros assuntos de interesse da empresa;

CAPITULO VI - Do Conselho Fiscal

Artigo 11º - A empresa poderá instituir Conselho Fiscal a qualquer tempo, composto de três membros efetivos e suplentes, vedada a participação de administrador(es), eleito(s) e destituído(s) pelo titular.

Parágrafo Único: A Eleição, destituição, fixação de remuneração e prazo de mandato dos membros do conselho fiscal, fica a cargo e critério do titular da empresa, quando este achar necessário.

CAPÍTULO VII - Do Exercício Financeiro da Empresa

Artigo 12º - O exercício financeiro da Empresa iniciar-se-á a primeiro de janeiro de cada ano e terminará a trinta e um de dezembro de cada ano quando será levantado balanço patrimonial e demais demonstrações contábeis previstas em Lei ou neste Ato de Constituição que, serão apreciados pelo titular da empresa, conforme estabelecido no Art 8º, letra "f" deste instrumento.

§ 1º - Os lucros, após, feitas as provisões legais e tecnicamente recomendadas, terão o destino que o titular da empresa indicar. Havendo distribuição sob qualquer forma, esta poderá ser distribuída mensalmente, trimestralmente ou anualmente.

§ 2º - Havendo antecipação de lucros e quaisquer outras retiradas semelhantes, e ao final do exercício financeiro da Empresa estes não se realizaram, o titular da empresa, se obriga, a repor as quantias recebidas a estes títulos, no prazo máximo de até 12 (doze) meses contados do encerramento do exercício.

Rua André do Espírito Santo, 1135 - 1ª DI - Santana - Cariacica - ES - CEP: 29.154-020 - Pág. 67



CERTIFICO O REGISTRO EM 27/05/2019 14:55 SOB Nº 20192252674
PROTOCOLO: 192252674 DE 24/05/2019. CÓDIGO DE VERIFICAÇÃO:
11902374340. NIRE: 32600050153.

VCS COMÉRCIO SERVIÇOS E TRANSPORTES EIRELI

Paulo Cesar Juffo
SECRETÁRIO-GERAL
VITÓRIA, 27/05/2019
www.simplifica.es.gov.br

VCS Comércio Serviços e Transportes Eireli

5ª Alteração

§ 3º - As perdas serão suportadas pelo titular na proporção do Capital da Empresa, ou ficarão acumuladas para compensação com lucros, por decisão do titular da empresa quando este aprovar as demonstrações contábeis do exercício financeiro encerrado.

CAPÍTULO VIII – Das Disposições Gerais:

ARTIGO 13º - A Empresa poderá participar como acionista ou quotista de outras empresas e a qualquer tempo, abrir filiais, sucursais ou escritórios se necessário em qualquer unidade da Federação ou fora do País e, extinguindo-os quando necessário for, somente através da deliberação do seu Titular.

ARTIGO 14º - O titular da empresa, declara para os devidos fins de direito neste momento que não participa de nenhuma outra empresa da modalidade EIRELI.

ARTIGO 15º - O Titular da empresa declara sob as penas da Lei que, não está condenado em nenhum dos crimes previstos no parágrafo 1º, Artigo 1.011 da Lei 10.406 de 10 de janeiro de 2002, quais sejam: condenado a pena que vede, ainda que temporariamente, o acesso a cargos públicos, por crime falimentar, prevaricação, peita ou suborno, concussão, peculato, contra a economia popular, contra o sistema financeiro Nacional, contra as normas de defesa da concorrência, contra as relações de consumo, a fé pública ou a propriedade, enquanto perdurarem os efeitos da condenação que os impeçam de exercerem atividades mercantis.

ARTIGO 16º - Em caso de morte, interdição, inabilitação, insolvência ou incapacidade do titular não causará a dissolução da empresa, que continuará a operar com o(s) herdeiro(s) do titular que poderá(o) dar continuidade ou passar a terceiros conforme achar(em) melhor.

ARTIGO 17º - No caso de falecimento do titular, este será substituído na empresa, para todos os efeitos legais, pelo inventariante até a partilha. Depois de feita a partilha, o(s) herdeiro(s) poderá(o) dar continuidade na empresa transferindo-a, ou vender a terceiro(s) conforme achar(em) conveniente.

ARTIGO 18º - Tendo em vista o acima pactuado, o Titular da empresa está impedido de atuar como fador e/ou avalista em nome da Empresa para com terceiros, em qualquer hipótese, como também por sua pessoa física, sendo a empresa não responsabilizada por tais atos.

E, por estar justo, o titular da empresa firma o presente Instrumento Particular de Alteração de Empresa Individual de Responsabilidade Limitada - EIRELI, em via única, devendo a mesma ser devidamente registrada na Junta Comercial do Estado do Espírito Santo, para que produza os devidos fins de direito.

Cariacica - ES, 13 de Maio de 2019.

Antonio Carlos de Souza

Rua André da Espirito Santo, 1155 - Lj 01 - Santana - Cariacica - ES - CEP: 29.154-120 - Pág. 77



CERTIFICO O REGISTRO EM 27/05/2019 14:55 SOB Nº 20192252674
PROTOCOLO 192252674 DE 24/05/2019. CÓDIGO DE VERIFICAÇÃO:
11902374340. NIRE: 32600050153.
VCS COMÉRCIO SERVIÇOS E TRANSPORTES EIRELI

Paulo Cesar Juffo
SECRETÁRIO-GERAL
VITÓRIA, 27/05/2019
www.simplifica.es.gov.br

**VCS COMÉRCIO SERVIÇOS E TRANSPORTES EIRELI – EPP
VCS COMÉRCIO**

DECLARAÇÃO UNIFICADA

Á Pregoeira e Equipe de apoio

Prefeitura Municipal de Conceição do Castelo – ES

Pregão Eletrônico nº 005/2020

Objeto: Aquisição de retroescavadeira destinado a atender as necessidades da Secretaria de Agricultura e Meio Ambiente do Município de Conceição – ES.

Pelo instrumento, a empresa VCS COMÉRCIO SERVIÇOS E TRANSPORTES EIRELI, CNPJ: 21.700.911/0001-00 com sede na Rua André do Espírito Santo, nº. 1195, Loja 01, Santana, Cariacica-ES, através de seu representante legal infra-assinado:

Declara, sob as penas do artigo 299 do código penal, que se enquadra na situação de Empresa de Pequeno Porte, nos termos da Lei Complementar nº 123/06 alterada pela Lei Complementar nº 147/14, bem assim que inexistem fatos supervenientes que conduzam ao seu desenquadramento dessa situação.

Declaramos, para fins do disposto no inciso V do art. 27 da Lei nº 8.666/93, acrescido pela Lei nº 9.854/99, que não empregamos menores de 18 anos em trabalho noturno, perigoso ou insalubre e não empregamos menores de 16 anos.

Declaramos, sob as penas da Lei, que a empresa não foi declarada inidônea para licitar ou contratar com a administração pública.

Declaramos par os devidos fins que não possuímos em nosso quadro societário e de empregados, servidor ou dirigente de órgão ou entidade contratante ou responsável pela licitação, nos termos do inciso III, do artigo 9º da Lei nº 8.666, de 21 de Junho de 1993.

Declaramos para os devidos fins de direito, na qualidade de proponente dos procedimentos licitatórios, instaurados por este Município, que o responsável legal da empresa é o srº ANTONIO CARLOS DE SOUZA, portador do RG: 1567233 SSP/ES e CPF: 080.914.237-64, cuja função/cargo é de diretor geral, responsável pela assinatura da Ata de Registro de Preço/ Contrato.

Declaramos para os devidos fins que em caso de qualquer comunicação futura referente a este processo licitatório, bem como em caso de eventual contratação, concordo que a Ata de Registro de Preço/ Contrato seja encaminhada para o seguinte endereço: licita@vcscomercio.com.br, (27) 3216-5232.

**VCS COMÉRCIO SERVIÇOS E TRANSPORTES EIRELI – EPP
CNPJ: 21.700.911/0001-00
RUA: ANDRÉ DO ESPIRITO SANTO, Nº 1195, LOJA 01, SANTANA,
CARIACICA/ES – CEP: 29154-120
CONTATO: 27-3216-5232 / E-MAIL: LICITA@VCSCOMERCIO.COM.BR**

VCS COMÉRCIO SERVIÇOS E TRANSPORTES EIRELI – EPP

VCS COMÉRCIO

Caso altere o citado e-mail ou telefone comprometo-me a protocolizar pedido de alteração junto ao sistema de protocolo deste Município, sob pena de ser considerado como intimado nos dados anteriormente fornecidos.

Nomeamos e constituímos o srº ANTONIO CARLOS DE SOUZA, portador do RG: 1567233 SSP/ES e CPF: 080.914.237-64, para ser o responsável para acompanhar a execução da Ata de Registro de Preço/ Contrato, referente ao Pregão Eletrônico 005/2020 e todos os atos necessários ao cumprimento das obrigações contidas no instrumento convocatório, seus anexos e na Ata de Registro de Preço / Contrato.

Cariacica/ES, 13 de outubro de 2020.



21.700.911/0001-00
083.370.89-7
VCS Comércio Serviços
e Transportes Eireli
R: Andre do Espírito Santo, 1195, Lj 01
Santana - CEP: 29154-120
Cariacica - ES

ANTONIO CARLOS DE SOUZA
PROPRIETÁRIO – RG: 1567233 SSP/ES – CPF: 080.914.237-64
VCS COMÉRCIO SERVIÇOS E TRANSPORTES EIRELI
CNPJ: 21.700.911/0001-00

VCS COMÉRCIO SERVIÇOS E TRANSPORTES EIRELI – EPP
CNPJ: 21.700.911/0001-00
RUA: ANDRÉ DO ESPIRITO SANTO, Nº 1195, LOJA 01, SANTANA,
CARIACICA/ES – CEP: 29154-120
CONTATO: 27-3216-5232 / E-MAIL: LICITA@VCSCOMERCIO.COM.BR

REPUBLICA FEDERATIVA DO BRASIL
 MINISTÉRIO DA INFRAESTRUTURA
 DEPARTAMENTO NACIONAL DE TRÂNSITO
 CARTEIRA NACIONAL DE HABILITAÇÃO

NOME: **ANTONIO CARLOS DE SOUZA**

DOC. IDENTIDADE / ÓRG. EMISSOR / UF: **1567233 SSP ES**

CPF: **080.914.237-64** DATA NASCIMENTO: **22/04/1980**

FILIAÇÃO: **JOAO BENEDITO DE SOUZA**
MARIA DA PENHA JARETTA

PERMISSÃO: **AD** ACC: **AD** CAT. HAB: **AD**

Nº REGISTRO: **00745031987** VALIDADE: **11/06/2024** 1ª HABILITAÇÃO: **14/07/1998**

OBSERVAÇÕES: **EAR**

ASSINATURA DO PORTADOR: *[Assinatura]*

LOCAL: **VITORIA, ES** DATA EMISSÃO: **13/06/2019**

Givaldo Vieira da Silva
 Diretor Geral - Detran ES
 ASSINATURA DO EMISSOR: *[Assinatura]* 26872214507
 ES356044106

ESPÍRITO SANTO

VÁLIDA EM TODO O TERRITÓRIO NACIONAL
 1825542777

PROIBIDO PLASTIFICAR
 1825542777



CARTÓRIO CAMPO GRANDE
 REGISTRO CIVIL E TABELIONATO DE NOTAS
 Avenida Campo Grande, 432 - Campo Grande - Cariacica, ES
 CEP: 29145-209 - Fone: (27) 00934-2270 | (27) 3441-1100

AUTENTICAÇÃO (duas) FACES frente **CERTIFICO** que esta cópia é reprodução fiel do original, autenticando-a nos termos do Art. 7º L8.935/94. Em Teste da verdade. Cariacica-ES, 09/06/2020 10:42:44. Obs: *[Assinatura]*

LORENA CRUZ DO AMARAL - Escrevente
 Selo Digital: 021535.CZT2006.03499
 Emolumentos: R\$ 6,08 Encargos: R\$ 1,80 Total: R\$ 7,88
 Consulte autenticidade em www.tjes.jus.br - LCA

[Assinatura]

[Assinatura]

EM BRANCO



PODER JUDICIÁRIO
 TRIBUNAL DE JUSTIÇA DO ESTADO DO ESPÍRITO SANTO
 R. Des. Homero Mafra, 60 Enseada do Suá, Vitória - ES | CEP: 29.050-275 | Tel: (27) 3334-2000.

CERTIDÃO NEGATIVA DE PRIMEIRA INSTÂNCIA NATUREZA DE RECUPERAÇÃO JUDICIAL E EXTRAJUDICIAL (FALÊNCIA E CONCORDATA)

Dados da Certidão

Razão Social: VCS COMERCIO SERVICOS E TRANSPORTES EIRELI

CNPJ: 21.700.911/0001-00

Data de Expedição: 22/09/2020 13:17:49

Validade: 30 DIAS

Nº da Certidão: * 2018617458 *

-- ENDEREÇO --

Município: - NÃO INFORMADO -

Bairro: - NÃO INFORMADO -

Logradouro: - NÃO INFORMADO -

Número: - NÃO INFORMADO -

Complemento: - NÃO INFORMADO -

CEP: - NÃO INFORMADO -

-- CONTATO --

Email: - NÃO INFORMADO -

Telefone Fixo: - NÃO INFORMADO -

Telefone Celular: - NÃO INFORMADO -

CERTIFICA que, consultando a base de dados do Sistema de Gerenciamento de Processos do Poder Judiciário do Estado do Espírito Santo (E-Jud, SIEP, PROJUDI e PJe) até a presente data e hora, **NADA CONSTA** contra o solicitante .

Observações

- a. Certidão expedida gratuitamente através da Internet;
- b. Os dados do(a) solicitante acima informados são de sua responsabilidade, devendo a titularidade ser conferida pelo interessado e/ou destinatário;
- c. O prazo de validade desta certidão é de 30 (trinta) dias, contados da data da expedição, conforme disposto no art. 352 do Código de Normas da Corregedoria Geral da Justiça. Após essa data será necessária a emissão de uma nova certidão;
- d. A autenticidade desta certidão poderá ser confirmada na página do Tribunal de Justiça do Estado do Espírito Santo - www.tjes.jus.br -, utilizando o número da certidão acima identificado;
- e. Em relação as comarcas da entrância especial (Vitória/Vila Velha/Cariacica/Serra/Viana), as ações de: execução fiscal estadual, falência e recuperação judicial, e auditoria militar, tramitam, apenas, no juízo de Vitória;
- f. As ações de natureza cível abrangem inclusive aquelas que tramitam nas varas de Órfãos e Sucessões (Tutela, Curatela, Interdição,...), Juizado Especial Cível, Juizado Especial da Fazenda Pública, Execução Fiscal e Execução Patrimonial (observado o item e);
- g. As ações de natureza criminal abrangem, dentre outras: as de execução penal e de auditoria militar e de juizados especiais criminais;
- h. As matérias atinentes as varas de família e infância e juventude são objeto de certidão específica;
- i. A base de dados do sistema de gerenciamento processual (1ª INSTÂNCIA: eJUD, SIEP, PROJUDI, PJe-1G; 2ª INSTÂNCIA: Sistema de Segunda Instância) contém o registro de todos os processos distribuídos no Judiciário do Estado do Espírito Santo, com exceção do SEEU e PJe-2G.

CERTIDÃO SIMPLIFICADA

Certificamos que as informações abaixo constam dos documentos arquivados nesta Junta Comercial e são vigentes na data da sua expedição.

| | | | |
|--|-----------------------------------|--|--|
| Nome Empresarial VCS COMÉRCIO SERVIÇOS E TRANSPORTES EIRELI Natureza Jurídica EMPRESA INDIVIDUAL DE RESPONSABILIDADE LTDA | | | |
| Número de Identificação do Registro de Empresas - NIRE(sede) 32600050153 | CNPJ 21.700.911/0001-00 | Data de Arquivamento do Ato Constitutivo 15/01/2015 | Data de Início de Atividade 15/01/2015 |
| Endereço Completo (Logradouro, Nº e Complemento, Bairro, Cidade, UF, CEP) RUA ANDRÉ DO ESPÍRITO SANTO, 1195, LOJA 01, SANTANA, CARIACICA, ES, 29.154-120 | | | |
| Objeto Social Comércio a varejo de automóveis, camionetas e utilitários novos. Comércio varejista de materiais de construção em geral. Comércio varejista de madeira e artefatos. Comércio varejista de material elétrico. Comércio varejista de tintas e materiais para pintura. Comércio varejista de ferragens e ferramentas. Comércio varejista de materiais hidráulicos. Comércio varejista de cal, areia, pedra britada, tijolos e telhas. Comércio varejista de vidros. Comércio varejista de materiais de construção não especificados anteriormente (outros materiais de construção como arame, prego....). Comércio varejista de pedras para revestimento. Comércio a varejo de automóveis, camionetas e utilitários usados. Comércio varejista de mercadorias em geral, com predominância de produtos alimentícios e supermercados (específico para venda em licitações em geral). Comércio varejista especializado de equipamentos de telefonia e comunicação. Comércio varejista de móveis. Comércio varejista de artigos de armarinho. Comércio varejista de artigos do vestuário e acessórios. Comércio varejista de artigos de iluminação. Comércio varejista de outros artigos de uso doméstico não especificados anteriormente (de uso profissional e industrial, como bolsas, malas, eletrodomésticos, equipamentos de áudio e vídeo, luminárias, máquinas de escrever, calcular,...). Comércio varejista de artigos de cama, mesa e banho. Comércio varejista de artigos de papelaria. Comércio varejista de hortifrutigranjeiros. Comércio varejista de lubrificantes. Comércio varejista de plantas e flores naturais. Comércio varejista de produtos saneantes domissanitários. Comércio varejista especializado de equipamentos e suprimentos de informática. Comércio varejista especializado de peças e acessórios para aparelhos eletroeletrônicos para uso doméstico, exceto informática e comunicação. Comércio varejista de brinquedos e artigos recreativos. Comércio varejista de artigos esportivos. Comércio varejista de artigos de caça, pesca e camping. Comércio varejista de cosméticos, produtos de perfumaria e de higiene pessoal. Comércio varejista de equipamentos para escritório. Comércio varejista de outros produtos não especificados anteriormente (material de limpeza...). Fabricação de artefatos de cimento para uso na construção civil. Fabricação de estruturas metálicas. Fabricação de esquadrias de metal. Fabricação de letras, letreiros e placas de qualquer material, exceto luminosos. Fabricação de painéis e letreiros luminosos. Fabricação de artigos de serralheria, exceto esquadrias. Fornecimento e gestão de recursos humanos para terceiros. Serviços de usinagem, tornearia e solda. Manutenção e reparação de geradores, transformadores e motores elétricos. Manutenção e reparação de tanques, reservatórios metálicos e caldeiras, exceto para veículos. Manutenção de redes de distribuição de energia elétrica. Montagem e instalação de sistemas e equipamentos de iluminação e sinalização em vias públicas, portos e aeroportos. Montagem de estruturas metálicas. Montagem e desmontagem de andaimes e outras estruturas temporárias. Construção de edifícios, residenciais e comerciais, serviços de reformas e ampliações comerciais e residenciais. Construção de rodovias e ferrovias. Construção de barragens e represas para geração de energia elétrica. Construção de estações e redes de distribuição de energia elétrica. Construção de instalações esportivas e recreativas. Construção de redes de abastecimento de água, coleta de esgoto e construções correlatas, exceto obras de irrigação. Construção de redes de transportes por dutos, exceto para água e esgoto. Captação, tratamento e distribuição de água. Coleta de resíduos não-perigosos. Obras de terraplenagem. Obras portuárias, marítimas e fluviais. Obras de urbanização - ruas, praças e calçadas. Outras obras de engenharia civil não especificadas anteriormente (e de construções como irrigação, estações e redes de telecomunicações, obras de arte especiais pré-determinada, montagem industria | | | |
| Capital Social: R\$700.000,00 (SETECENTOS MIL REAIS) Capital Integralizado: R\$700.000,00 (SETECENTOS MIL REAIS) | | Microempresa ou Empresa de Pequeno Porte (lei complementar nº123/2006): Empresa de pequeno porte | Prazo INDETERMINADO |
| Último Arquivamento Data: 27/05/19 Ato: ALTERAÇÃO Evento(s): ALTERACAO DE DADOS E DE NOME EMPRESARIAL | | Número: 20192252674 Situação REGISTRO ATIVO Status XXXXXXXXXXXXX | |
| Administrador Nomeado / Término do Mandato Nome / CPF ANTONIO CARLOS DE SOUZA 080.914.237-64 | | Término do Mandato XXXXXXXXXXXXX | |
| Titular Pessoa Física / Término do Mandato Nome / CPF ANTONIO CARLOS DE SOUZA | | Término do Mandato XXXXXXXXXXXXX | |

080.914.237-64

HORA DA EXPEDIÇÃO: 17:00:05

CÓDIGO DE CONTROLE: 66B1E23B30CB72F0

A autenticidade do presente documento, bem como o arquivo de forma eletrônica podem ser verificados no endereço www.jucees.es.gov.br/certidaoweb

Vitória - ES, 24 de SETEMBRO de 2020

Paulo Cezar Juffo
SECRETÁRIO-GERAL

Documento Assinado por meio digital, conforme MP 2200-2 de 24/08/2001, que institui a Infra-Estrutura de Chaves Públicas Brasileira - ICP Brasil, em vigor consoante E.C nº32 de 11/09/2001 - Art.2º.

Art 1º . Fica instituída a Infra-Estrutura de Chaves Públicas Brasileira - ICP Brasil, para garantir autenticidade, integridade e validade jurídica de documentos em forma eletrônica, das aplicações de suporte e das aplicações habilitadas que utilizem certificados digitais, bem como a realização de transações eletrônicas seguras.



Ministério da Economia
Secretaria Especial de Desburocratização, Gestão e Governo Digital
Secretaria de Gestão

Sistema de Cadastramento Unificado de Fornecedores - SICAF

Relatório Nível I - Credenciamento

Dados do Fornecedor

CNPJ: 21.700.911/0001-00
Razão Social: VCS COMERCIO SERVICOS E TRANSPORTES EIRELI
Nome Fantasia: VCS CONSTRUCOES
Situação do Fornecedor: **Credenciado** Data de Vencimento do Cadastro: **09/02/2021**

Dados do Nível

Situação do Nível: **Cadastrado**

Dados do Fornecedor

Porte da Empresa: **Empresa de Pequeno Porte**
Inscrição Estadual: **083.370.89-7** Inscrição Municipal: **129290**
Natureza Jurídica: **EMPRESA INDIVIDUAL DE RESPONSABILIDADE LIMITADA (DE NATUREZA EMPRESÁRIA)**
Capital Social: **R\$ 700.000,00** Data de Abertura da Empresa: **15/01/2015**
CNAE Primário: **4511-1/01 - COMÉRCIO A VAREJO DE AUTOMÓVEIS, CAMIONETAS E UTILITÁRIOS NOVOS**
CNAE Secundário 1: **2330-3/02 - FABRICAÇÃO DE ARTEFATOS DE CIMENTO PARA USO NA**
CNAE Secundário 2: **2511-0/00 - FABRICAÇÃO DE ESTRUTURAS METÁLICAS**
CNAE Secundário 3: **2512-8/00 - FABRICAÇÃO DE ESQUADRIAS DE METAL**
CNAE Secundário 4: **2539-0/01 - SERVIÇOS DE USINAGEM, TORNEARIA E SOLDA**
CNAE Secundário 5: **2542-0/00 - FABRICAÇÃO DE ARTIGOS DE SERRALHERIA, EXCETO**
CNAE Secundário 6: **2599-3/01 - SERVIÇOS DE CONFECÇÃO DE ARMAÇÕES METÁLICAS**
CNAE Secundário 7: **3299-0/03 - FABRICAÇÃO DE LETRAS, LETREIROS E PLACAS DE**
CNAE Secundário 8: **3299-0/04 - FABRICAÇÃO DE PAINÉIS E LETREIROS LUMINOSOS**
CNAE Secundário 9: **3311-2/00 - MANUTENÇÃO E REPARAÇÃO DE TANQUES,**
CNAE Secundário 10: **3313-9/01 - MANUTENÇÃO E REPARAÇÃO DE GERADORES,**
CNAE Secundário 11: **3329-5/99 - INSTALAÇÃO DE OUTROS EQUIPAMENTOS NÃO**
CNAE Secundário 12: **3600-6/01 - CAPTAÇÃO, TRATAMENTO E DISTRIBUIÇÃO DE ÁGUA**
CNAE Secundário 13: **3600-6/02 - DISTRIBUIÇÃO DE ÁGUA POR CAMINHÕES**
CNAE Secundário 14: **3811-4/00 - COLETA DE RESÍDUOS NÃO-PERIGOSOS**
CNAE Secundário 15: **3821-1/00 - TRATAMENTO E DISPOSIÇÃO DE RESÍDUOS NÃO-**
CNAE Secundário 16: **3900-5/00 - DESCONTAMINAÇÃO E OUTROS SERVIÇOS DE GESTÃO DE**
CNAE Secundário 17: **4120-4/00 - CONSTRUÇÃO DE EDIFÍCIOS**
CNAE Secundário 18: **4211-1/01 - CONSTRUÇÃO DE RODOVIAS E FERROVIAS**
CNAE Secundário 19: **4213-8/00 - OBRAS DE URBANIZAÇÃO - RUAS, PRAÇAS E CALÇADAS**
CNAE Secundário 20: **4221-9/01 - CONSTRUÇÃO DE BARRAGENS E REPRESAS PARA GERAÇÃO**

Relatório Nível I - Credenciamento

| | |
|---------------------|--|
| CNAE Secundário 21: | 4221-9/02 - CONSTRUÇÃO DE ESTAÇÕES E REDES DE DISTRIBUIÇÃO |
| CNAE Secundário 22: | 4221-9/03 - MANUTENÇÃO DE REDES DE DISTRIBUIÇÃO DE ENERGIA |
| CNAE Secundário 23: | 4222-7/01 - CONSTRUÇÃO DE REDES DE ABASTECIMENTO DE ÁGUA, |
| CNAE Secundário 24: | 4223-5/00 - CONSTRUÇÃO DE REDES DE TRANSPORTES POR DUTOS, |
| CNAE Secundário 25: | 4291-0/00 - OBRAS PORTUÁRIAS, MARÍTIMAS E FLUVIAIS |
| CNAE Secundário 26: | 4292-8/01 - MONTAGEM DE ESTRUTURAS METÁLICAS |
| CNAE Secundário 27: | 4299-5/01 - CONSTRUÇÃO DE INSTALAÇÕES ESPORTIVAS E |
| CNAE Secundário 28: | 4299-5/99 - OUTRAS OBRAS DE ENGENHARIA CIVIL NÃO |
| CNAE Secundário 29: | 4311-8/01 - DEMOLIÇÃO DE EDIFÍCIOS E OUTRAS ESTRUTURAS |
| CNAE Secundário 30: | 4312-6/00 - PERFURAÇÕES E SONDAGENS |
| CNAE Secundário 31: | 4313-4/00 - OBRAS DE TERRAPLENAGEM |
| CNAE Secundário 32: | 4321-5/00 - INSTALAÇÃO E MANUTENÇÃO ELÉTRICA |
| CNAE Secundário 33: | 4322-3/01 - INSTALAÇÕES HIDRÁULICAS, SANITÁRIAS E DE GÁS |
| CNAE Secundário 34: | 4322-3/02 - INSTALAÇÃO E MANUTENÇÃO DE SISTEMAS CENTRAIS DE |
| CNAE Secundário 35: | 4329-1/01 - INSTALAÇÃO DE PAINÉIS PUBLICITÁRIOS |
| CNAE Secundário 36: | 4329-1/04 - MONTAGEM E INSTALAÇÃO DE SISTEMAS E |
| CNAE Secundário 37: | 4330-4/02 - INSTALAÇÃO DE PORTAS, JANELAS, TETOS, DIVISÓRIAS E |
| CNAE Secundário 38: | 4330-4/04 - SERVIÇOS DE PINTURA DE EDIFÍCIOS EM GERAL |
| CNAE Secundário 39: | 4399-1/01 - ADMINISTRAÇÃO DE OBRAS |
| CNAE Secundário 40: | 4399-1/02 - MONTAGEM E DESMONTAGEM DE ANDAIMES E OUTRAS |
| CNAE Secundário 41: | 4399-1/04 - SERVIÇOS DE OPERAÇÃO E FORNECIMENTO DE |
| CNAE Secundário 42: | 4399-1/05 - PERFURAÇÃO E CONSTRUÇÃO DE POÇOS DE ÁGUA |
| CNAE Secundário 43: | 4511-1/02 - COMÉRCIO A VAREJO DE AUTOMÓVEIS, CAMIONETAS E |
| CNAE Secundário 44: | 4661-3/00 - COMÉRCIO ATACADISTA DE MÁQUINAS, APARELHOS E |
| CNAE Secundário 45: | 4662-1/00 - COMÉRCIO ATACADISTA DE MÁQUINAS, EQUIPAMENTOS |
| CNAE Secundário 46: | 4669-9/99 - COMÉRCIO ATACADISTA DE OUTRAS MÁQUINAS E |
| CNAE Secundário 47: | 4711-3/01 - COMÉRCIO VAREJISTA DE MERCADORIAS EM GERAL, COM |
| CNAE Secundário 48: | 4724-5/00 - COMÉRCIO VAREJISTA DE HORTIFRUTIGRANJEIROS |
| CNAE Secundário 49: | 4732-6/00 - COMÉRCIO VAREJISTA DE LUBRIFICANTES |
| CNAE Secundário 50: | 4741-5/00 - COMÉRCIO VAREJISTA DE TINTAS E MATERIAIS PARA |
| CNAE Secundário 51: | 4742-3/00 - COMÉRCIO VAREJISTA DE MATERIAL ELÉTRICO |
| CNAE Secundário 52: | 4743-1/00 - COMÉRCIO VAREJISTA DE VIDROS |
| CNAE Secundário 53: | 4744-0/01 - COMÉRCIO VAREJISTA DE FERRAGENS E FERRAMENTAS |
| CNAE Secundário 54: | 4744-0/02 - COMÉRCIO VAREJISTA DE MADEIRA E ARTEFATOS |
| CNAE Secundário 55: | 4744-0/03 - COMÉRCIO VAREJISTA DE MATERIAIS HIDRÁULICOS |
| CNAE Secundário 56: | 4744-0/04 - COMÉRCIO VAREJISTA DE CAL, AREIA, PEDRA BRITADA, |
| CNAE Secundário 57: | 4744-0/05 - COMÉRCIO VAREJISTA DE MATERIAIS DE CONSTRUÇÃO |
| CNAE Secundário 58: | 4744-0/06 - COMÉRCIO VAREJISTA DE PEDRAS PARA REVESTIMENTO |
| CNAE Secundário 59: | 4744-0/99 - COMÉRCIO VAREJISTA DE MATERIAIS DE CONSTRUÇÃO |
| CNAE Secundário 60: | 4751-2/01 - COMÉRCIO VAREJISTA ESPECIALIZADO DE EQUIPAMENTOS |
| CNAE Secundário 61: | 4752-1/00 - COMÉRCIO VAREJISTA ESPECIALIZADO DE EQUIPAMENTOS |
| CNAE Secundário 62: | 4753-9/00 - COMÉRCIO VAREJISTA ESPECIALIZADO DE |
| CNAE Secundário 63: | 4754-7/01 - COMÉRCIO VAREJISTA DE MÓVEIS |
| CNAE Secundário 64: | 4754-7/03 - COMÉRCIO VAREJISTA DE ARTIGOS DE ILUMINAÇÃO |
| CNAE Secundário 65: | 4755-5/02 - COMERCIO VAREJISTA DE ARTIGOS DE ARMARINHO |
| CNAE Secundário 66: | 4755-5/03 - COMERCIO VAREJISTA DE ARTIGOS DE CAMA, MESA E |

Relatório Nível I - Credenciamento

| | |
|---------------------|---|
| CNAE Secundário 67: | 4757-1/00 - COMÉRCIO VAREJISTA ESPECIALIZADO DE PEÇAS E |
| CNAE Secundário 68: | 4759-8/99 - COMÉRCIO VAREJISTA DE OUTROS ARTIGOS DE USO |
| CNAE Secundário 69: | 4761-0/03 - COMÉRCIO VAREJISTA DE ARTIGOS DE PAPELARIA |
| CNAE Secundário 70: | 4763-6/01 - COMÉRCIO VAREJISTA DE BRINQUEDOS E ARTIGOS |
| CNAE Secundário 71: | 4763-6/02 - COMÉRCIO VAREJISTA DE ARTIGOS ESPORTIVOS |
| CNAE Secundário 72: | 4763-6/04 - COMÉRCIO VAREJISTA DE ARTIGOS DE CAÇA, PESCA E |
| CNAE Secundário 73: | 4772-5/00 - COMÉRCIO VAREJISTA DE COSMÉTICOS, PRODUTOS DE |
| CNAE Secundário 74: | 4781-4/00 - COMÉRCIO VAREJISTA DE ARTIGOS DO VESTUÁRIO E |
| CNAE Secundário 75: | 4789-0/02 - COMÉRCIO VAREJISTA DE PLANTAS E FLORES NATURAIS |
| CNAE Secundário 76: | 4789-0/05 - COMÉRCIO VAREJISTA DE PRODUTOS SANEANTES |
| CNAE Secundário 77: | 4789-0/07 - COMÉRCIO VAREJISTA DE EQUIPAMENTOS PARA |
| CNAE Secundário 78: | 4789-0/99 - COMÉRCIO VAREJISTA DE OUTROS PRODUTOS NÃO |
| CNAE Secundário 79: | 4923-0/02 - SERVIÇO DE TRANSPORTE DE PASSAGEIROS - LOCAÇÃO DE |
| CNAE Secundário 80: | 4930-2/02 - TRANSPORTE RODOVIÁRIO DE CARGA, EXCETO PRODUTOS |
| CNAE Secundário 81: | 5211-7/99 - DEPÓSITOS DE MERCADORIAS PARA TERCEIROS, EXCETO |
| CNAE Secundário 82: | 5212-5/00 - CARGA E DESCARGA |
| CNAE Secundário 83: | 5229-0/02 - SERVIÇOS DE REBOQUE DE VEÍCULOS |
| CNAE Secundário 84: | 5250-8/04 - ORGANIZAÇÃO LOGÍSTICA DO TRANSPORTE DE CARGA |
| CNAE Secundário 85: | 7711-0/00 - LOCAÇÃO DE AUTOMÓVEIS SEM CONDUTOR |
| CNAE Secundário 86: | 7719-5/99 - LOCAÇÃO DE OUTROS MEIOS DE TRANSPORTE NÃO |
| CNAE Secundário 87: | 7732-2/01 - ALUGUEL DE MÁQUINAS E EQUIPAMENTOS PARA |
| CNAE Secundário 88: | 7733-1/00 - ALUGUEL DE MÁQUINAS E EQUIPAMENTOS PARA |
| CNAE Secundário 89: | 7739-0/03 - ALUGUEL DE PALCOS, COBERTURAS E OUTRAS |
| CNAE Secundário 90: | 7739-0/99 - ALUGUEL DE OUTRAS MÁQUINAS E EQUIPAMENTOS |
| CNAE Secundário 91: | 7820-5/00 - LOCAÇÃO DE MÃO-DE-OBRA TEMPORÁRIA |
| CNAE Secundário 92: | 7830-2/00 - FORNECIMENTO E GESTÃO DE RECURSOS HUMANOS PARA |
| CNAE Secundário 93: | 8011-1/01 - ATIVIDADES DE VIGILÂNCIA E SEGURANÇA PRIVADA |
| CNAE Secundário 94: | 8121-4/00 - LIMPEZA EM PRÉDIOS E EM DOMICÍLIOS |
| CNAE Secundário 95: | 8129-0/00 - ATIVIDADES DE LIMPEZA NÃO ESPECIFICADAS |
| CNAE Secundário 96: | 8130-3/00 - ATIVIDADES PAISAGÍSTICAS |
| CNAE Secundário 97: | 8211-3/00 - SERVIÇOS COMBINADOS DE ESCRITÓRIO E APOIO |
| CNAE Secundário 98: | 8219-9/99 - PREPARAÇÃO DE DOCUMENTOS E SERVIÇOS |

Dados para Contato

| | |
|-----------------|---|
| CEP: | 29.154-120 |
| Endereço: | RUA ANDRE DO ESPIRITO SANTO, 1195 - LOJA 01 - SANTANA |
| Município / UF: | Cariacica / Espírito Santo |
| Telefone: | (27) 97090099 |
| E-mail: | VCSCONSTRUCOES2015@GMAIL.COM |

Dados do Responsável pelo Cadastro

| | | | |
|-------------------------|----------------------------|---------------------|------------|
| CPF: | 080.914.237-64 | | |
| Nome: | ANTONIO CARLOS DE SOUZA | | |
| Carteira de Identidade: | 1567233 | Órgão Expedidor: | SSPRS |
| Data de Expedição: | 09/07/2019 | Data de Nascimento: | 22/04/1980 |
| E-mail: | SICAF.DOCUMENTOS@GMAIL.COM | | |

Relatório Nível I - Credenciamento

Sócios / Administradores

Dados do Sócio/Administrador 1

CPF: 080.914.237-64 Participação Societária: 100,00%
Nome: ANTONIO CARLOS DE SOUZA
Carteira de Identidade: 1567233 Órgão Expedidor: SSPES
Data de Expedição: 09/07/2019 Data de Nascimento: 22/04/1980
Filiação Materna: MARIA DA PENHA JARETTA
Estado Civil: Solteiro(a)
CEP: 29.154-120
Endereço: RUA ANDRE DO ESPIRITO SANTO, 1195 - APT 101 - SANTANA
Município / UF: Cariacica / Espírito Santo
Telefone: (27) 97090099
E-mail: vcskonstrucoes2015@gmail.com

Dirigentes

Dados do Dirigente 1

CPF: 080.914.237-64
Nome: ANTONIO CARLOS DE SOUZA
Carteira de Identidade: 1567233 Órgão Expedidor: SSPES
Data de Expedição: 09/07/2019 Data de Nascimento: 22/04/1980
Filiação Materna: MARIA DA PENHA JARETTA
Estado Civil: Solteiro(a)
CEP: 29.154-120
Endereço: RUA ANDRE DO ESPIRITO SANTO, 1195 - APT 101 - SANTANA
Município / UF: Cariacica / Espírito Santo
Telefone: (27) 97090099
E-mail: vcskonstrucoes2015@gmail.com

Linhas Fornecimento

Materiais

5680 - MATERIAIS DIVERSOS PARA CONSTRUÇÃO

Serviços

280 - Estudos e Projetos de Saneamento - Captação, Adução e Distribuição de Água

450 - Estudos e Projetos de Ferrovias - Pátios e Terminais

1350 - Obras Civas de Parques e Praças

1821 - Obras Civas de Barragens de Concreto (Estrutural, Gravidadee Concreto Rolado)

2500 - Manutenção de Tanques e Esferas de Armazenamento

5622 - Obras Civas Públicas (Construção)

14265 - Coleta de Lixo - Residencial / Comercial / Industrial

15245 - Cormercialização - Automóvel / Caminhão / Utilitário

15512 - Comércio / Representação : Produto - Nacional / Importado

20117 - Serralheria - Confecção / Instalação Peças Metálicas

22586 - Confecção Móveis / Placas / Painéis em vidro

Relatório Nível I - Credenciamento

Serviços

24708 - Tratamento de Resíduos

25062 - Confeção Estruturas Metálicas



Ministério da Economia
Secretaria Especial de Desburocratização, Gestão e Governo Digital
Secretaria de Gestão

Sistema de Cadastramento Unificado de Fornecedores - SICAF

Relatório Nível III - Regularidade Fiscal e Trabalhista Federal

Dados do Fornecedor

CNPJ: 21.700.911/0001-00
Razão Social: VCS COMERCIO SERVICOS E TRANSPORTES EIRELI
Nome Fantasia: VCS CONSTRUCOES
Situação do Fornecedor: Credenciado Data de Vencimento do Cadastro: 09/02/2021

Dados do Nível

Situação do Nível: Cadastrado

Comprovante de Regularidade da Receita Federal e PGFN

Tipo de Comprovante: Certidão Data de Validade: 08/02/2021
Código de Controle: 390C718185B2B617

Comprovante de Regularidade do FGTS

Tipo de Comprovante: Certidão Data de Validade: 23/10/2020
Código de Controle: 2020092406390282392799

Comprovante de Regularidade do TST

Tipo de Comprovante: Certidão Data de Validade: 05/02/2021
Código de Controle: 196603232020



Ministério da Economia
Secretaria Especial de Desburocratização, Gestão e Governo Digital
Secretaria de Gestão

Sistema de Cadastramento Unificado de Fornecedores - SICAF

Relatório Nível IV - Regularidade Fiscal Estadual/Distrital e Municipal

Dados do Fornecedor

CNPJ: 21.700.911/0001-00
Razão Social: VCS COMERCIO SERVICOS E TRANSPORTES EIRELI
Nome Fantasia: VCS CONSTRUCOES
Situação do Fornecedor: Credenciado

Dados do Nível

Situação do Nível: Cadastrado - Possui pendência

Comprovante de Regularidade Estadual/Distrital

Tipo de Comprovante: Certidão Data de Validade: 25/03/2020
Código de Controle: 5001172613

Comprovante de Regularidade Municipal

Tipo de Comprovante: Certidão Data de Validade: 07/04/2020
Código de Controle: 350235/2020



Ministério da Economia
Secretaria Especial de Desburocratização, Gestão e Governo Digital
Secretaria de Gestão

Sistema de Cadastramento Unificado de Fornecedores - SICAF

Relatório Nível V - Qualificação Técnica

Dados do Fornecedor

CNPJ: 21.700.911/0001-00
Razão Social: VCS COMERCIO SERVICOS E TRANSPORTES EIRELI
Nome Fantasia: VCS CONSTRUCOES
Situação do Fornecedor: Credenciado

Dados do Nível

Situação do Nível: Não cadastrado

Nenhum registro de Qualificação Técnica encontrado para o fornecedor.



Ministério da Economia
Secretaria Especial de Desburocratização, Gestão e Governo Digital
Secretaria de Gestão

Sistema de Cadastramento Unificado de Fornecedores - SICAF

Relatório Nível VI - Qualificação Econômico-Financeira

Dados do Fornecedor

CNPJ: 21.700.911/0001-00
Razão Social: VCS COMERCIO SERVICOS E TRANSPORTES EIRELI
Nome Fantasia: VCS CONSTRUCOES
Situação do Fornecedor: Credenciado

Dados do Nível

Situação do Nível: Cadastrado - Possui pendência

Dados do Balanço Anual - 12/2018

Exercício Financeiro:

Período: 01/2018 a 12/2018 Validade: 05/2020

Certidão de Falência / Recuperação

Data de Validade: 07/03/2020
Código de Controle: 2018071381

**VCS COMÉRCIO SERVIÇOS E TRANSPORTES EIRELI – EPP
VCS COMÉRCIO**

**DADOS COMPLEMENTARES PARA ASSINATURA DO
INSTRUMENTO CONTRATUAL**

Assunto: Dados Complementares para Assinatura do Instrumento Contratual do PREGÃO ELETRONICO N° 005/2020.

A empresa VCS COMERCIO SERVICOS E TRANSPORTES EIRELI, inscrita no CNPJ nº. 21.700.911/0001-00, com sede na Rua André do Espirito Santo, nº. 1195, Loja 01, Santana, Cariacica-ES, por intermédio de seu representante legal o Sr. Antonio Carlos de Souza, portador da Carteira de Identidade nº. 1.567.233 – SSP e do CPF nº. 080.914.237-64, Declara:

| | |
|-----------------------------------|--|
| Nome do responsável pela empresa: | Antônio Carlos de Souza |
| Número do RG: | 1.567.233 – SSP |
| Número do CPF: | 080.914.237-64 |
| Endereço Completo: | Rua André do Espirito Santo, nº. 1195, 3º Andar, Ap. 301, Santana, Cariacica-ES. |
| CEP: | 29.154-120 |
| Telefone: | (27) 99709-0099 |
| Nacionalidade | Brasileiro |
| Estado Civil: | Solteiro |
| Razão Social: | VCS COMERCIO SERVICOS E TRANSPORTES EIRELI |
| CNPJ: | 21.700.911/0001-00 |
| Endereço Completo: | Rua André do Espirito Santo, nº. 1195, Loja 01, Santana, Cariacica-ES. |
| CEP: | 29.154-120 |
| Telefone: | (27) 99709-0099 |
| E-mail: | licita@vcscomercio.com.br |
| Banco: | BANESTES |
| Agência: | Ag. 632 |
| Conta: | C.C: 2883853-0 |

Cariacica/ES, 13 de outubro de 2020.



ANTONIO CARLOS DE SOUZA
PROPRIETÁRIO – RG: 1567233 SSP/ES – CPF: 080.914.237-64
VCS COMÉRCIO SERVIÇOS E TRANSPORTES EIRELI
CNPJ: 21.700.911/0001-00

21.700.911/0001-00
083.370.89-7

VCS Comércio Serviços
e Transportes Eireli
R: Andre do Espirito Santo, 1195, Lj 01
Santana - CEP: 29154-120
Cariacica - ES

**VCS COMÉRCIO SERVIÇOS E TRANSPORTES EIRELI – EPP
CNPJ: 21.700.911/0001-00**

**RUA: ANDRÉ DO ESPIRITO SANTO, Nº 1195, LOJA 01, SANTANA,
CARIACICA/ES – CEP: 29154-120**

CONTATO: 27-3216-5232 / E-MAIL: LICITA@VCSCOMERCIO.COM.BR

VCS COMÉRCIO SERVIÇOS E TRANSPORTES EIRELI – EPP
VCS COMÉRCIO

PROPOSTA COMERCIAL

À Pregoeira e Equipe de apoio

Prefeitura Municipal de Conceição do Castelo – ES

Pregão Eletrônico nº 005/2020

Objeto: Aquisição de retroescavadeira destinado a atender as necessidades da Secretaria de Agricultura e Meio Ambiente do Município de Conceição – ES.

A empresa VCS COMÉRCIO SERVIÇOS E TRANSPORTES EIRELI, estabelecida no endereço Rua André do Espírito Santo, nº. 1195, Loja 01, Santana, Cariacica-ES, telefone: (27) 3216-5232 e e-mail: licita@vcscomercio.com.br, inscrita no CNPJ sob o número 21.700.911/0001-00, neste ato representada por ANTONIO CARLOS DE SOUZA, diretor, RG: 1567233 SSP/ES e CPF: 080.914.237-64, vem por meio desta apresentar proposta de preço ao edital de Pregão Eletrônico 005/2020 em epígrafe que tem por objeto Aquisição de retroescavadeira destinado a atender as necessidades da Secretaria de Agricultura e Meio Ambiente do Município de Conceição – ES.

| LOTE 01 | | | | | | |
|---|---|-----------------|-----|-----|-----------------------|-------------------|
| ITEM | DESCRIÇÃO | MARCA/MODELO | UND | QNT | VALOR UNITÁRIO (R\$) | VALOR TOTAL (R\$) |
| 01 | RETROESCAVADEIRA catmat - 73768 retroescavadeira nova 4x4, 0 (zero) horas, ano e modelo atual, modelo com tração 4x4, motor aspiração turbo com potencia de no minimo 85 hp, capacidade mínima da caçamba dianteira de 0,96m³, capacidade minima da caçamba traseira de 0,30 m³, tanque de combustivel não metalico de no minimo 150 litros, cabine fechada rops/fops com ar condicionado quente/frio original de fabrica, protetor de cardam, sistema hidraulico de vazão minima de 105l/min., pressão de alivio do sistema hidráulico de no mínimo 210 bar, peso operacional de no minimo 6800 kg, cinto de segurança, luzes de trabalho, equipada com pára-brisa, limpador e tapete de borracha, kit iluminação completo, alarme de ré sonoro, bateria padrão, estabilizadores com sapatas, jogos de pneus padrão para retro, revisões de manutenção preventiva para as primeiras 1.000 horas de operação por conta do revendedor. garantia mínima de 12 meses | XCMG/ XT870BR-I | UND | 01 | 380.000,00 | 380.000,00 |
| VALOR TOTAL R\$: TREZENTOS E OITENTA MIL REAIS | | | | | R\$ 380.000,00 | |

VCS COMÉRCIO SERVIÇOS E TRANSPORTES EIRELI – EPP

CNPJ: 21.700.911/0001-00

**RUA: ANDRÉ DO ESPIRITO SANTO, Nº 1195, LOJA 01, SANTANA,
CARIACICA/ES – CEP: 29154-120**

CONTATO: 27-3216-5232 / E-MAIL: LICITA@VCSCOMERCIO.COM.BR

VCS COMÉRCIO SERVIÇOS E TRANSPORTES EIRELI – EPP VCS COMÉRCIO

O prazo de validade desta proposta é de 60 (sessenta) dias corridos, contados da data limite para o acolhimento da mesma.

A apresentação da proposta implicará na plena aceitação das condições estabelecidas neste edital e seus anexos.

Cariacica/ES, 13 de outubro de 2020.



ANTONIO CARLOS DE SOUZA
PROPRIETÁRIO – RG: 1567233 SSP/ES – CPF: 080.914.237-64
VCS COMÉRCIO SERVIÇOS E TRANSPORTES EIRELI
CNPJ: 21.700.911/0001-00

21.700.911/0001-00
083.370.89-7
VCS Comércio Serviços
e Transportes Eireli
R: Andre do Espirito Santo, 1195, Lj 01
Santana - CEP: 29154-120
Cariacica - ES

VCS COMÉRCIO SERVIÇOS E TRANSPORTES EIRELI – EPP
CNPJ: 21.700.911/0001-00
RUA: ANDRÉ DO ESPIRITO SANTO, Nº 1195, LOJA 01, SANTANA,
CARIACICA/ES – CEP: 29154-120
CONTATO: 27-3216-5232 / E-MAIL: LICITA@VCSCOMERCIO.COM.BR

VCS COMÉRCIO SERVIÇOS E TRANSPORTES EIRELI – EPP
VCS COMÉRCIO

DADOS COMPLEMENTARES PARA ASSINATURA DO
INSTRUMENTO CONTRATUAL

Assunto: Dados Complementares para Assinatura do Instrumento Contratual do PREGÃO ELETRONICO N° 005/2020.

A empresa VCS COMERCIO SERVICOS E TRANSPORTES EIRELI, inscrita no CNPJ n°. 21.700.911/0001-00, com sede na Rua André do Espirito Santo, n°. 1195, Loja 01, Santana, Cariacica-ES, por intermédio de seu representante legal o Sr. Antonio Carlos de Souza, portador da Carteira de Identidade n°. 1.567.233 – SSP e do CPF n°. 080.914.237-64, Declara:

| | |
|-----------------------------------|--|
| Nome do responsável pela empresa: | Antônio Carlos de Souza |
| Número do RG: | 1.567.233 – SSP |
| Número do CPF: | 080.914.237-64 |
| Endereço Completo: | Rua André do Espirito Santo, n°. 1195, 3º Andar, Ap. 301, Santana, Cariacica-ES. |
| CEP: | 29.154-120 |
| Telefone: | (27) 99709-0099 |
| Nacionalidade | Brasileiro |
| Estado Civil: | Solteiro |
| Razão Social: | VCS COMERCIO SERVICOS E TRANSPORTES EIRELI |
| CNPJ: | 21.700.911/0001-00 |
| Endereço Completo: | Rua André do Espirito Santo, n°. 1195, Loja 01, Santana, Cariacica-ES. |
| CEP: | 29.154-120 |
| Telefone: | (27) 99709-0099 |
| E-mail: | licita@vcscomercio.com.br |
| Banco: | BANESTES |
| Agência: | Ag. 632 |
| Conta: | C.C: 2883853-0 |

Cariacica/ES, 13 de outubro de 2020.



ANTONIO CARLOS DE SOUZA
PROPRIETÁRIO – RG: 1567233 SSP/ES – CPF: 080.914.237-64
VCS COMÉRCIO SERVIÇOS E TRANSPORTES EIRELI
CNPJ: 21.700.911/0001-00

21.700.911/0001-00
083.370.89-7

VCS Comércio Serviços
e Transportes Eireli
R: Andre do Espirito Santo, 1195, Lj 01
Santana - CEP: 29154-120
Cariacica - ES

VCS COMÉRCIO SERVIÇOS E TRANSPORTES EIRELI – EPP

CNPJ: 21.700.911/0001-00

RUA: ANDRÉ DO ESPIRITO SANTO, Nº 1195, LOJA 01, SANTANA,
CARIACICA/ES – CEP: 29154-120

CONTATO: 27-3216-5232 / E-MAIL: LICITA@VCSCOMERCIO.COM.BR

VCS COMÉRCIO SERVIÇOS E TRANSPORTES EIRELI – EPP
VCS COMÉRCIO

PROPOSTA COMERCIAL

Á Pregoeira e Equipe de apoio

Prefeitura Municipal de Conceição do Castelo – ES

Pregão Eletrônico nº 005/2020

Objeto: Aquisição de retroescavadeira destinado a atender as necessidades da Secretaria de Agricultura e Meio Ambiente do Município de Conceição – ES.

A empresa VCS COMÉRCIO SERVIÇOS E TRANSPORTES EIRELI, estabelecida no endereço Rua André do Espírito Santo, nº. 1195, Loja 01, Santana, Cariacica-ES, telefone: (27) 3216-5232 e e-mail: licita@vcscomercio.com.br, inscrita no CNPJ sob o número 21.700.911/0001-00, neste ato representada por ANTONIO CARLOS DE SOUZA, diretor, RG: 1567233 SSP/ES e CPF: 080.914.237-64, vem por meio desta apresentar proposta de preço ao edital de Pregão Eletrônico 005/2020 em epígrafe que tem por objeto Aquisição de retroescavadeira destinado a atender as necessidades da Secretaria de Agricultura e Meio Ambiente do Município de Conceição – ES.

| LOTE 01 | | | | | | |
|---|---|-----------------|-----|-----|-----------------------|-------------------|
| ITEM | DESCRIÇÃO | MARCA/MODELO | UND | QNT | VALOR UNITÁRIO (R\$) | VALOR TOTAL (R\$) |
| 01 | RETROESCAVADEIRA catmat - 73768 retroescavadeira nova 4x4, 0 (zero) horas, ano e modelo atual, modelo com tração 4x4, motor aspiração turbo com potencia de no minimo 85 hp, capacidade mínima da caçamba dianteira de 0,96m³, capacidade minima da caçamba traseira de 0,30 m³, tanque de combustivel não metalico de no minimo 150 litros, cabine fechada rops/fops com ar condicionado quente/frio original de fabrica, protetor de cardam, sistema hidraulico de vazão minima de 105l/min., pressão de alivio do sistema hidráulico de no mínimo 210 bar, peso operacional de no minimo 6800 kg, cinto de segurança, luzes de trabalho, equipada com pára-brisa, limpador e tapete de borracha, kit iluminação completo, alarme de ré sonoro, bateria padrão, estabilizadores com sapatas, jogos de pneus padrão para retro, revisões de manutenção preventiva para as primeiras 1.000 horas de operação por conta do revendedor. garantia mínima de 12 meses | XCMG/ XT870BR-I | UND | 01 | 249.800,00 | 249.800,00 |
| VALOR TOTAL R\$: DUZENTOS E QUARENTA E NOVE MIL E OITOCENTOS REAIS | | | | | R\$ 249.800,00 | |

VCS COMÉRCIO SERVIÇOS E TRANSPORTES EIRELI – EPP

CNPJ: 21.700.911/0001-00

**RUA: ANDRÉ DO ESPIRITO SANTO, Nº 1195, LOJA 01, SANTANA,
CARIACICA/ES – CEP: 29154-120**

CONTATO: 27-3216-5232 / E-MAIL: LICITA@VCSCOMERCIO.COM.BR

VCS COMÉRCIO SERVIÇOS E TRANSPORTES EIRELI – EPP VCS COMÉRCIO

O prazo de validade desta proposta é de 60 (sessenta) dias corridos, contados da data limite para o acolhimento da mesma.

A apresentação da proposta implicará na plena aceitação das condições estabelecidas neste edital e seus anexos.

Cariacica/ES, 13 de outubro de 2020.



21.700.911/0001-00
083.370.89-7
VCS Comércio Serviços
e Transportes Eireli
R: Andre do Espirito Santo, 1195, Lj 01
Santana - CEP: 29154-120
Cariacica - ES

ANTONIO CARLOS DE SOUZA
PROPRIETÁRIO – RG: 1567233 SSP/ES – CPF: 080.914.237-64
VCS COMÉRCIO SERVIÇOS E TRANSPORTES EIRELI
CNPJ: 21.700.911/0001-00

VCS COMÉRCIO SERVIÇOS E TRANSPORTES EIRELI – EPP
CNPJ: 21.700.911/0001-00
RUA: ANDRÉ DO ESPIRITO SANTO, Nº 1195, LOJA 01, SANTANA,
CARIACICA/ES – CEP: 29154-120
CONTATO: 27-3216-5232 / E-MAIL: LICITA@VCSCOMERCIO.COM.BR



SINTEGRA/ICMS
Consulta Pública ao Cadastro
Estado do Espírito Santo



Cadastro atualizado até: 21/09/2020

IDENTIFICAÇÃO - PESSOA JURÍDICA

CNPJ: 21.700.911/0001-00 **Inscrição Estadual:** 083.370.89-7
Razão Social : VCS COMERCIO SERVICOS E TRANSPORTES EIRELI

ENDERECO

Logradouro: RUA ANDRE DO ESPIRITO SANTO
Número: 1195 **Complemento:** LOJA 01
Bairro: SANTANA
Município: CARIACICA **UF:** ES
CEP: 29154120 **Telefone:** (0029) 99139203

INFORMAÇÕES COMPLEMENTARES

Atividade Econômica: COMERCIO A VAREJO DE AUTOMOVEIS,CAMIONETAS E UTILITARIOS NOVOS
Data de Início de Atividade: 05/12/2017
Situação Cadastral Vigente: HABILITADO
Data desta Situação Cadastral: 05/12/2017
Regime de Apuração: ORDINÁRIO

A Inscrição Estadual (IE) com situação cadastral vigente **HABILITADO** indica que a empresa está **APTA** a realizar operações como contribuinte do ICMS.

Já a IE com situação cadastral **NÃO HABILITADA** indica que a empresa **NÃO** está **APTA** a realizar operações como contribuinte do ICMS, caso mantenha entre as suas atividades pelo menos um CNAE cuja inscrição estadual seja obrigatória. Caso a empresa não pertença a um CNAE cuja inscrição seja obrigatória e o CNPJ esteja ATIVO (consultar o site da Receita Federal do Brasil – <http://www.receita.fazenda.gov.br>), a empresa poderá ser destinatária de mercadorias, bens e serviços **como CONSUMIDOR FINAL**. Neste caso, o número da Inscrição Estadual NÃO deverá constar em documentos que acobertem operações tributáveis pelo ICMS.

A lista dos CNAEs obrigados à Inscrição Estadual está disponível no endereço:
ftp://ftp.sefaz.es.gov.br/CNAE-F/cnaes_obrigadas_a_inscricao.pdf

OBSERVAÇÃO: Os dados acima são baseados em informações fornecidas pelo contribuinte, estando sujeitos a posterior confirmação pelo Fisco.

Data da Consulta: 21/09/2020

VOLTAR