

OrçaFascio software para engenharia

Criar Insumo | Editar valores | Base Própria | Importar | Excluir Vários

Orçamentos | Composições | Insumos | Cadastros | Administrar Empresa | Gerente de Conta

SISTEMA DE PESQUISA DE INSUMOS

Insumos

Pesquisa

Filtro: argamassa baritada | Ordenar por: Descrição | Tipo: Todos

Banco: ORSE - SE | Estado: Sergipe | Data: 05/2022

INSC **BUSCAR**

Insumos

ORSE 05/2022 - Sergipe - Total: 1

CÓDIGO	DESCRIÇÃO	TIPO	UNIDADE	VALOR NÃO DESONERADO	VALOR DESONERADO
256	Argamassa baritada pronta para aplicação	Material	kg	1,80	1,80

Qual de vocês, se quiser construir uma torre, primeiro não se assenta e calcula o preço, para ver se tem dinheiro suficiente para completá-la?

Lucas 14:28
Copyright © 2022 3f Ltda. Todos os direitos reservados.

OrçaFascio software para engenharia

Criar Insumo | Editar valores | Base Própria | Importar | Excluir Vários

Orçamentos | Composições | Insumos | Cadastros | Administrar Empresa | Gerente de Conta

SISTEMA DE PESQUISA DE INSUMOS

Insumos

Pesquisa

Filtro: 12512 | Ordenar por: Descrição | Tipo: Todos

Banco: ORSE - SE | Estado: Sergipe | Data: 05/2022

INSC **BUSCAR**

Insumos

ORSE 05/2022 - Sergipe - Total: 1

CÓDIGO	DESCRIÇÃO	TIPO	UNIDADE	VALOR NÃO DESONERADO	VALOR DESONERADO
12512	Deck em madeira - régua de pau d' arco 10 x 2 cm, cantos abaulados	Material	m	29,90	29,90

Qual de vocês, se quiser construir uma torre, primeiro não se assenta e calcula o preço, para ver se tem dinheiro suficiente para completá-la?

Lucas 14:28
Copyright © 2022 3f Ltda. Todos os direitos reservados.

OrçaFascio software para engenharia

Criar Insumo | Editar valores | Base Própria | Importar | Excluir Vários

Orçamentos | Composições | Insumos | Cadastros | Administrar Empresa | Gerente de Conta

SISTEMA DE PESQUISA DE INSUMOS

Insumos

Pesquisa

Filtro: CHAPA INOX 22 | Ordenar por: Descrição | Tipo: Todos

Banco: ORSE - SE | Estado: Sergipe | Data: 05/2022

INSC **BUSCAR**

Insumos

ORSE 05/2022 - Sergipe - Total: 1

CÓDIGO	DESCRIÇÃO	TIPO	UNIDADE	VALOR NÃO DESONERADO	VALOR DESONERADO
576	Chapa aço inoxidável nº22, dimensão 2,0 x 1,0m	Material	m²	228,24	228,24

Qual de vocês, se quiser construir uma torre, primeiro não se assenta e calcula o preço, para ver se tem dinheiro suficiente para completá-la?

Lucas 14:28
Copyright © 2022 3f Ltda. Todos os direitos reservados.

OrcaFascio software para engenharia

Perfil
OF Support
Sair

Criar Insumo Editar valores Base Própria Importar Excluir Vários

Orçamentos
Composições
Pesquisar
Criar
Insumos
Cadastros
Administrar Empresa
Gerente de Conta

SISTEMA DE PESQUISA DE INSUMOS
Insumos

Pesquisa

Filtro: Ordenar por: Descrição Tipo: Todos
 Banco: SEDOP - PA Estado: Pará Data: 05/2022

Insumos

SEDOP (Pará - PA) - 05/2022 - Total: 1

CÓDIGO	DESCRIÇÃO	TIPO	UNIDADE	VALOR COMLS
A00073	Divisoria de PVC	Material	m²	169,86

Qual de vocês, se quiser construir uma torre, primeiro não se assenta e calcula o preço, para ver se tem dinheiro suficiente para completa-la?
 Lucas 14:28
 Copyright © 2022 3f Ltda. Todos os direitos reservados.

OrcaFascio software para engenharia

Perfil
OF Support
Sair

Criar Insumo Editar valores Base Própria Importar Excluir Vários

Orçamentos
Composições
Insumos
Cadastros
Administrar Empresa
Gerente de Conta

SISTEMA DE PESQUISA DE INSUMOS
Insumos

Pesquisa

Filtro: Ordenar por: Descrição Tipo: Todos
 Banco: ORSE - SE Estado: Sergipe Data: 05/2022

Insumos

ORSE 05/2022 - Sergipe - Total: 1

CÓDIGO	DESCRIÇÃO	TIPO	UNIDADE	VALOR NÃO DESONERADO	VALOR DESONERADO
13192	Porta/Esquadria em alumínio, cor N/P/B, tipo moldura-vidro, inclusive caixilho vertical 5 x 10, maxi-ar fixo, dobradiças ou roldanas e fechadura, exclusão vidro	Material	m²	405,46	405,46

Qual de vocês, se quiser construir uma torre, primeiro não se assenta e calcula o preço, para ver se tem dinheiro suficiente para completa-la?
 Lucas 14:28
 Copyright © 2022 3f Ltda. Todos os direitos reservados.

OrcaFascio software para engenharia

Perfil
OF Support
Sair

Criar Insumo Editar valores Base Própria Importar Excluir Vários

Orçamentos
Composições
Insumos
Cadastros
Administrar Empresa
Gerente de Conta

SISTEMA DE PESQUISA DE INSUMOS
Insumos

Pesquisa

Filtro: Ordenar por: Descrição Tipo: Todos
 Banco: ORSE - SE Estado: Sergipe Data: 08/2022

Insumos

ORSE 08/2022 - Sergipe - Total: 1

CÓDIGO	DESCRIÇÃO	TIPO	UNIDADE	VALOR NÃO DESONERADO	VALOR DESONERADO
3626	Gancho longo para perfilado, ref. Mopa ou similar un	0	un	7,10	7,10

Qual de vocês, se quiser construir uma torre, primeiro não se assenta e calcula o preço, para ver se tem dinheiro suficiente para completa-la?
 Lucas 14:28
 Copyright © 2022 3f Ltda. Todos os direitos reservados.

OrcaFasco software para engenharia

Criar Insumo | Editar valores | Base Própria | Importar | Excluir Vários

Orçamentos | Composições | Insumos | Cadastros | Administrar Empresa | Gerente de Conta

SISTEMA DE PESQUISA DE INSUMOS

Insumos

Pesquisa

Filtro: 11233 | Ordenar por: Descrição | Tipo: Todos
 Banco: EMOP - RJ | Estado: Rio de Janeiro | Data: 05/2022

INSUMOS

EMOP 05/2022 do Rio de Janeiro - Total: 1

CÓDIGO	DESCRIÇÃO	TIPO	UNIDADE	VALOR NÃO DESONERADO
11233	PORTA SANFONADA PVC (1,00X2,10)M	Equipamento para Aquisição Permanente	UN	185,30

Quê de vocês, se quiser construir uma torre, primeiro não se assenta e calcula o preço, para ver se tem dinheiro suficiente para completá-la!

Lucas 14:28

Copyright © 2022 3f Ltda. Todos os direitos reservados.

PisoRápido Pisos e Acabamentos Online

Dúvidas? Fale com um de nossos atendentes

Busca

Accessórios | Bate-Macac | Carpetes | DECK | Papel de Parede | Persianas | Pisos | Ralo Linear | Revestimentos

Carrinho de compras

Produto	Quantidade	Valor	Subtotal
 Rodapé Hosp.ou Canto Interno de sobrepor Rígido com pontas flexíveis em PVC TEC 188 48x48x2x2700mm(a barra) Branco 184	93	R\$ 183,30	R\$ 17.046,90

Receber por e-mail lista de instalações de sua região?

VALOR DO FRETE R\$ 503,29

TOTAL: R\$ 17.550,19

CALCULE SEU FRETE: Digite seu CEP: 29043-020 **Calcular**

* O frete é aproximado, e será confirmado após a escolha do endereço na próxima etapa do pagamento.

VOCÊ TAMBÉM PODE

- Imprimir seu carrinho de compras **aqui**.
- Escolher sua transportadora (após escolha do endereço).
- Retirar na loja (após finalizar a compra, frete grátis).

Continuar comprando | **Esvaziar carrinho** | **Finalizar a compra**

SHOW WORLD
- A Empresa
- Entrega
- Fale Conosco

INFORMAÇÕES
- Como funciona?
- Meus Pedidos
- Ajuda

ENDEREÇO
R. Marechal Barbacena, 78
Tatuapé - São Paulo / SP
Veja o mapa de como chegar?

TELEVENDAS
(11) 2606-8787
WhatsApp e fone (11) 93023-8787
(11) 99960-0036
contato@pisorapido.com.br

OrcaFasco software para engenharia

Criar Insumo | Editar valores | Base Própria | Importar | Excluir Vários

Orçamentos | Composições | Insumos | Cadastros | Administrar Empresa | Gerente de Conta

SISTEMA DE PESQUISA DE INSUMOS

Insumos

Pesquisa

Filtro: 3639 | Ordenar por: Descrição | Tipo: Todos
 Banco: ORSE - SE | Estado: Sergipe | Data: 08/2022

INSUMOS

ORSE 08/2022 - Sergipe - Total: 2

CÓDIGO	DESCRIÇÃO	TIPO	UNIDADE	VALOR NÃO DESONERADO	VALOR DESONERADO
3639	Suporte vertical 150 x 50 mm para fixação de eletrocalha metálica (ref. Mopa ou similar) un	0	un	9,60	9,60

Meu Carrinho

Produto	Quantidade	Total
 <p>Torneira Clinica Hospitalar Mesa Alavanca Cotovelo Bica Alta Vendido e entregue por Bazar das Torneiras.</p>	- 8 +	R\$1.743,20

Entrega

Receber 1 item em 29043-020

Em até 5 dias úteis R\$ 138,88

Condições de entrega

Cupom de desconto

Subtotal	R\$ 1.743,20
Entrega	R\$ 138,88
Total	R\$ 1.882,08

[Continuar comprando](#)

 FINALIZAR COMPRA

Compra 100% segura



Powered by  Developed by 



Digite aqui...



8

Meu Carrinho



Listas de Favoritos



Entrar Minha conta

Departamentos ▾ Bricolagem Primavera e Jardim Tendências ▾ Ofertas Projetos ▾ Dicas ▾ Serviços ▾ Programa de Fidelidade

Meu carrinho

Sua localização é Vitória - ES, você pode retirar seus produto nas Lojas da região. [Política de entrega.](#)

[Comprar mais produtos >](#)

Cálculo do frete

Para finalizar sua compra, digite o número do seu CEP para calcular o frete do seu pedido.

Digite seu CEP

29043-020

[Não sei meu CEP](#)

 Cep válido

Subtotal	R\$1.481,76
Frete estimado	R\$ 138,88
Total estimado	R\$1.620,64

[Continuar para pagamento](#)

Entregamos para você

Receba no prazo de: **3 a 5 dias úteis** por **R\$138,88**

Agende para receber por: por **R\$138,88**



Torneira Clinica Hospitalar Mesa Alavanca Cotovelo Bica Alta

Vendido e entregue por Bazar Das Torneiras

- 8 +

1 un R\$185,22

8 un R\$1.481,76

Compre pelo telefone

Das 8h às 19h de segunda a sábado.

4007-1380 Capitais

0800-602-1380 Demais regiões

Compre pelo WhatsApp

Horário de funcionamento sujeito à região.

(11) 4007-1380 Nacional

Central de Atendimento

Das 8h às 19h de segunda a sábado.

4020-5376 Capitais

0800-020-5376 Demais regiões

Redes Sociais

Acompanhe as novidades da Leroy Merlin em todas as nossas redes.



LIVEN

Casa ▾ Banheiro ▾ Cozinha ▾ Decoração ▾ Black Friday Blog Procurar...



Frete Grátis em compras a partir de R\$999*, verificar condições.



Banheiro

Torneira de Mesa para Lavatório Pressmatic Benefit Cromado - Docol

00490706

+ 10

R\$ 8749,00

Em até 10x de R\$ 87,49 sem juros no cartão

Comprar

Calcular frete e prazo

29043020

Calcular

 Econômico - Em até 10 dias úteis R\$ 48,14

*A contagem do prazo é iniciada após o faturamento do pedido

Descrição

Especificações

Produto	Entrega	Preço	Quantidade	Total
 Torneira de Mesa Pressmatic Benefit Cromada - Docol	Em até 36 dias úteis	De R\$ 4.425,58 Por R\$ 874,90	10	R\$ 8.749,00

Entrega

RECEBER RETIRAR

Receber 1 item em 29043-020

Em até 36 dias úteis Grátis

Subtotal R\$ 8.749,00

Entrega Grátis

Total R\$ 8.749,00

Escolher mais produtos Fechar pedido

ENCONTRE A PADOVANI MAIS PRÓXIMA DE VOCE ENCONTRE UMA LOJA

CENTRAL DE ATENDIMENTO DA LOJA VIRTUAL (11) 4013-7000 Segunda a Sexta das 07h30 às 18h Sábado das 07h30 às 12h30

PADOVANI 50 ANOS

ATENDIMENTO AO CLIENTE

- ABRIR UM CHAMADO
- CENTRAL DE AJUDA
- MEUS PEDIDOS
- POLÍTICAS DE ENTREGA
- POLÍTICAS DE PRIVACIDADE
- TROÇAS E DEVOLUÇÕES

INSTITUCIONAL

- QUEM SOMOS
- ENCONTRE UMA LOJA
- FALE CONOSCO

SIGA NOSSAS REDES

PADOVANI & PADOVANI LTDA - INSCRITA NO CNPJ: 06.223.902/0004-68 COM NIEDE NA RUA PARQUE DO MARIPATO, 100 - BARRIO NOROESTE SENHORA DA CADELÁHIA - ITU - SÃO PAULO - CEP:13310-011

Produto(s)	Qtd.	Preço Unit.	Total
 Torneira DOCOL para Lavatório de Mesa Pressmatic Benefit R.00490706	10	R\$ 789,89	R\$ 7.898,90

Subtotal R\$ 7.898,90

Digite o cep do endereço de entrega:

29043-020

A forma de envio é selecionada na finalização da compra

Tem na Trena até 1 dia útil

Prazo de Retirada na Loja: Em

Avenida João Ribeiro
Número: 290
Bairro: Pizares
Cidade: Rio de Janeiro
Estado: RJ
Complemento: Galpão
CEP: 20750-093

Retirada na loja de Segunda a Sexta das 8h30 às 18h.

Correios PAC	73,97
Em até 6 dias úteis	
Carriers	93,19
Em até 10 dias úteis	
Jamef Standard	131,30
Em até 2 dias úteis	
Correios Sedex	171,83
Em até 2 dias úteis	

Total R\$ 7.898,90

Meu carrinho

Carrinho Identificação Entrega Pagamento Confirmação

Em caso de problemas contate-nos: (19) 3318-3040 ou vendas@solucenter.com.br

QUERO INCLUIR MAIS PRODUTOS

Continuar

Produto	Qtd	Valor unitário	Valor total
 Torneira Clínica de Alavanca de Mesa Acionamento Superior (21.036) 21.036	8	R\$185,87	R\$1.486,96

Consulte o prazo de entrega e o frete para seu CEP

29043-020

Aqui estão as opções de fretes, escolha a opção de frete depois, no fechamento do pedido

SEDEX (prazo estimado após aprovação) Entrega em até 2 dias úteis	R\$117,74
PAC (prazo estimado após aprovação) Entrega em até 6 dias úteis	R\$77,82
Item: JADLOG -Prazo informado no final do Pedido Entrega em até 2 dias úteis	R\$97,26
Retirada no Centro de Distribuição (Indaiatuba-SP)	

Subtotal:	R\$1.486,96
Total:	R\$1.486,96





Caixa D'Água Polietileno 10.000L Azul - Fortlev

Referência: 02020005 Fabricante: Fortlev

R\$ 7.835,43

COMPRAR

Em até 12x de **R\$ 652,95** sem juros

R\$ 7.443,66 no boleto ou Pix

Receba **R\$ 391,77** de cashback no **AME**

Consulte o frete e o prazo de entrega

29043-020

Calcular

Não sei meu CEP

ENTREGA

Rudoviciano

PRAZO

Em até 9 dias úteis

VALOR

Grátis

DÚVIDAS? CHAME NO WHATSAPP



Meu carrinho

Sua localização é Espírito Santo, você pode retirar seus produtos nas Lojas da região. [Política de entrega.](#)

Comprar mais produtos

Cálculo do frete

Para finalizar sua compra, digite o número do seu CEP para calcular o frete do seu pedido.

Digite seu CEP

29043-020

Não sei meu CEP

CEP válido

Subtotal **R\$ 6.239,90**

Frete estimado **R\$ 1.429,40**

Total estimado **R\$ 7.669,30**

Os descontos disponíveis por forma de pagamento serão aplicados na página de finalizar o pedido.

Continuar para pagamento

Entregamos para você

Receba em até 1 dia útil por **R\$ 1.429,40**

Agende para receber por **R\$ 1.429,40**



Caixa d'água Polietileno 10.000L Tampa Rosca Azul Fortlev

Vendido e entregue por Leroy Merlin

1 un **R\$ 6.239,90**
1 un **R\$ 6.239,90**

Compre pelo telefone

Das 8h às 19h de segunda a sábado.

4007-1380 Capitais

0800-802-1380 Demais regiões

Compre pelo WhatsApp

Horário de funcionamento sujeito à região.

(11) 4007-1380 Nacional

Central de Atendimento

Das 8h às 19h de segunda a sábado.

4020-5376 Capitais

0800-020-5376 Demais regiões

Redes Sociais

Acompanhe as novidades da Leroy Merlin em todas as nossas redes.



Meu Carrinho

Produto	Preço Unitário	Quantidade	Preço Total
<p>Porcelanato Esmaltado Rústico Relevô Borda Reta Terrazzo 60x60cm - Biancogres *Consta em nota fiscal o total em m² Quantidade total em metros: 51,6 m² Preço de entrega 14 dias úteis</p>	R\$ 71,99	- 51,60 +	R\$ 3.714,68

[Continuar comprando](#)

[Salvar lista de compras](#) | [Esvaziar carrinho](#) | [Acordo de Compra](#)

Aproveite e leve também

★★★★★ (2)
 Piso Cerâmico Acetinado Borda Reta Canela 19x...
 Preço por m²
R\$49,99
[Comprar](#)

★★★★★ (24)
 Argamassa Colante Para Porcelanato Interno E ...
 Preço por unidade
R\$27,99
[Comprar](#)

★★★★★ (6)
 Revestimento Brillhante Borda Bold Decora Lux ...
 Preço por m²
R\$101,69
[Comprar](#)

Resumo da Compra

Subtotal **R\$ 3.714,68**
 (1 produto(s))

Calcular frete e prazo 29043020 [OK](#)

Verifique os prazos de entrega para este CEP ao lado de cada produto.

Entrega 1 - Porcelanato Esmaltado Rústico Relevô Borda Reta Terrazzo 60x60cm

Opção	Prazo	Frete
Normal	14 dias	R\$ 578,76

Cupom de desconto [OK](#)

Descontos R\$ 0,00
Frete R\$ 578,76
Total **R\$ 4.293,44**

[Finalizar Compra](#)



SEUS DADOS 100% SEGUROS

Descrição do produto	Quantidade	Preço unitário	Total
<p>Porcelanato 60x60cm Tipo A Terrazzo Caixa 2,15m² Biancogres 24 caixas de 2,15 M², total de 51,60 M²</p>	24 + - REMOVER	R\$ 152,44	R\$ 3.658,56 10 x de R\$ 365,86 sem juros

[Continuar Comprando](#)

Subtotal 3.658,56

Digite o cep do endereço de entrega:
 00000-000 [Calcular](#)
 NÃO SABE O CEP?

RETIRE EM LOJA TAMBÉM
 RAPIDO E FACIL

Cupom de desconto
 [Calcular](#)

Total **R\$ 3.658,56**

[Continuar](#)



Buscar um produto

(11) 2126-1000



[Ofertas](#) [Pisos e Revestimentos](#) [Argamassas e Rejuntes](#) [Materiais de Construção](#) [Banheiro e Cozinha](#) [Todos os Produtos](#)

	Porcelanato Terrazzo 60x60 Extra - Biancogres	R\$74,90	50	R\$3.745,00
--	---	----------	----	-------------

[SOLICITAR ORÇAMENTO](#)

TOTAL
R\$3.745,00

QUER RECEBER OFERTAS EXCLUSIVAS? ASSINE NOSSA NEWSLETTER:

Nome E-mail [ASSINAR](#)

COOKIES & POLÍTICA DE PRIVACIDADE

Utilizamos cookies para que você tenha a melhor experiência em nosso site. Para saber mais a respeito das configurações, clique em Saiba Mais.

Saiba Mais

[CONFIGURAR](#) [ACEITO](#)

Na Santa Cruz Acabamentos você encontra tudo o que precisa para realizar o seu sonho: pisos, porcelanatos, revestimentos, tintas, metais, louças, acessórios para banheiros e cozinhas, iluminação, portas, janelas, pastilhas e muito mais.

Ofertas
 Pisos e Revestimentos
 Banheiro e Cozinha
 Argamassa e Rejuntes

Blog
 Ambientes Decorados
 Espaço dos Arquitetos
 Checklist da Obra



Meu Carrinho

Produto	Preço Unitário	Quantidade	Preço Total
Revestimento Esmaltado Borda Reta Glacier White Branco 30x60cm - Portobello <small>*Consta em nota fiscal o total em m² Quantidade total em metros 31.24 m²</small>	R\$ 89,99	- 31,24 +	R\$ 2.811,29

[Continuar comprando](#)
[Salvar lista de compras](#) | [Esvaziar carrinho](#) | [Acordo de Compra](#)

Aproveite e leve também

★★★★★ (2)
Revestimento Acetinado Borda Reta Menfi Beige...

Preço por m²

R\$49,99

[Comprar](#)

★★★★★ (1)
Porcelanato Esmaltado Borda Reta Avorio Di Br...

Preço por m²

R\$129,99

[Comprar](#)

★★★★★
Porcelanato Hd Polido Borda Reta Nobile Bronz...

Preço por m²

R\$134,99

[Comprar](#)

Resumo da Compra

Subtotal **R\$ 2.811,29**
(1 produto(s))
Calcular frete e prazo 29043020 [OK](#)
Entrega 1 - Revestimento Esmaltado Borda Reta Glacier White Branco 30x60cm

Opção	Prazo	Frete
Normal	14 dias	R\$ 379,34

Cupom de desconto [OK](#)
Descontos R\$ 0,00
Frete R\$ 379,34
Total **R\$ 3.190,63**
[Finalizar Compra](#) >

[Clique aqui, compre pelo WhatsApp e receba em casa](#) | **(11) 4007-1380**

Meu carrinho

 Sua localização é Vitória - ES, você pode retirar seus produto nas Lojas da região. [Política de entrega.](#)
[Comprar mais produtos](#) >

Cálculo do frete

Para finalizar sua compra, digite o número do seu CEP para calcular o frete do seu pedido.

Digite seu CEP

[Não sei meu CEP](#)

Cep válido

 Subtotal **R\$ 9.433,06**

 Frete estimado **R\$ 569,71**

 Total estimado **R\$ 10.002,77**
[Continuar para pagamento](#)

Entregamos para você

 Receba no prazo de: **5 a 7 dias úteis** por **R\$ 569,71**

 Agende para receber por **R\$ 569,71**

Revestimento para Parede Interna Brilhante Borda Reta Glacie... ✕

Vendido e entregue por Leroy Merlin

1 m² R\$ 94,90

99,4 m² R\$ 9.433,06

Compre pelo telefone

Das 8h às 19h de segunda a sábado.

Compre pelo WhatsApp

Horário de funcionamento sujeito à região.

Central de Atendimento

Das 8h às 19h de segunda a sábado.

Redes Sociais

Acompanhe as novidades da Leroy Merlin em todas as nossas redes.

Produto	Preço	Quantidade	Total
Revestimento de parede retificado brilhante 60x30cm Glacier white Portobello	R\$ 127,65 R\$ 89,90 / m²	<input type="text" value="22"/> <input type="text" value="31,24"/>	R\$ 2.808,47

[adicionar cupom de desconto](#)

Se você possui um Vale-Presente ele deve ser informado na etapa de pagamento do seu pedido.

 Subtotal **R\$ 2.808,47**

 Total **R\$ 2.808,47**
[finalizar compra](#)
[Continue comprando](#)

Meu Carrinho

Produto	Preço Unitário	Quantidade	Preço Total
 <p>Porcelanato Acetinado Retificado Cemento Grigio Ad4 60x60cm Cinza - Biancogres *Consta em nota fiscal o total em m² Quantidade total em metros 99 m²</p>	R\$ 77,99	- 99,00 +	R\$ 7.721,01

Continuar comprando

Salvar lista de compras | Esvaziar carrinho | Acordo de Compra

Aproveite e leve também



★★★★★
Porcelanato Acetinado Borda Reto Simetria Sto...
Preço por m²
R\$194,99
[Comprar](#)



★★★★★ (1)
Kit Para Fixação De Tanque Cromado E Cinza
Preço por unidade
R\$80,89
[Comprar](#)



★★★★★ (2)
Porcelanato Hd Esmaltado Acetinado Borda Reto...
Preço por m²
R\$142,99
[Comprar](#)

Resumo da Compra

Subtotal **R\$ 7.721,01**
(1 produto(s))

Calcular frete e prazo 29043020 [OK](#)

Verifique os prazos de entrega para este CEP ao lado de cada produto.

Entrega 1 - Porcelanato Acetinado Retificado Cemento Grigio Ad4 60x60cm Cinza
Opção **Prazo** **Frete**
Normal 14 dias **R\$1.021,99**

Cupom de desconto [OK](#)

Descontos R\$ 0,00
Frete R\$ 1.021,99
Total **R\$ 8.742,60**

[Finalizar Compra](#)

Porcelanato Cemento Grigio AD4 60x60cm

★★★★★

Marca: BIANCOGRES

Cód. 48321

Descrição

Linha Contemporânea Materiais como cimentos, pedras e metais ganham mais vida e personalidade nessa coleção com diversas opções de cores e texturas. Há 50 anos no segmento de revestimentos cerâmicos, a história de uma indústria genuinamente nacional e faz parte de um dos [Ver mais...](#)

Compre pelo WhatsApp

WhatsApp(32) 99982-3645

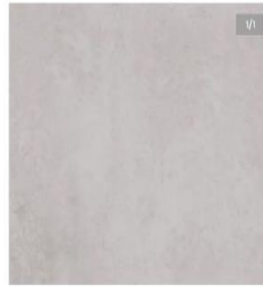

Preço válido para o dia 05/03/2022, para compras realizadas exclusivamente pelo site ou Televendas. O valor do frete não está incluso. Fotos meramente ilustrativas.

[Adicionar à lista de desejos](#) [Compartilhar](#)

Use o cupom PIS05 na página de pagamento para ganhar 5% de desconto neste produto.

De: R\$ 83,17 / m²

Por: R\$ 63,14 / m² à vista (Desconto de 6%)

Ou **R\$ 67,17 / m² em 5x** sem juros de **R\$ 28,88** no Cartão Vendido e entregue por Casa Mattos

Desdobre, mas a quantidade máxima deste produto em estoque é de **20 caixa(s)**.

[Ver mais formas de pagamento](#)

CALCULE A METRAGEM	TOTAL DA COMPRA
101,05 m ²	R\$ 6.787,74

+10% para rodapé

+10% para desenho diagonal

Você vai precisar de 47 caixas(s)

[ADICIONAR AO CARRINHO](#)

Calcule o frete: 29043-020 [OK](#) [Não sabe o CEP?](#)

SOLUSTICA - Normal	R\$ 1.489,54	Em até 6 dias (迭代)
--------------------	--------------	--------------------

Produto	Preço	Quantidade	Total
 <p>Porcelanato Cemento Grigio acetinado retificado 60X60cm Cinza Biancogres</p>	R\$ 142,78 R\$ 64,90 / m ²	4 x 2,20 m ² 103,40 m ²	R\$ 6.710,66

[adicionar cupom de desconto](#)

Se você possui um Vale-Prezente ele deve ser informado na etapa de pagamento do seu pedido.

Subtotal R\$ 6.710,66

Total R\$ 6.710,66

[finalizar compra](#)

Continuar comprando

OrçaFascio software para engenharia

Perfil
OF Support
Sair

Orçamentos
Composições
Insumos

Composições

SISTEMA DE PESQUISA DE COMPOSIÇÕES

Composições

Pesquisa

Filtro: 103517
Banco: SINAPI

Ordenar por: Descrição
Data: 09/2022

Tipo: Todos

🔍 BUSCAR

Lista

SINAPI 09/2022 - Espírito Santo - Total: 1

CÓDIGO	DESCRIÇÃO	TIPO	UNIDADE	DATA	VALOR NÃO DESONERADO	VALOR DESONERADO
103517	ADUCCEDOR SOLAR COMPACTO, KIT PARA 1 COLETOR SOLAR EM VIDRO TEMPERADO E SERPENTINA EM TUBO DE COBRE COM SUPORTE, RESERVATORIO, FIXAÇÕES E TUBOS - FORNECIMENTO E INSTALAÇÃO. AF_12/2021	INH	UN	09/2022	3.282,33	3.282,84

Qual de vocês, se quiser construir uma torre, primeiro não se assente e calcule o preço, para ver se tem dinheiro suficiente para completa-la?
Lucas 14:28
Copyright © 2022 3F Ltda. Todos os direitos reservados.

OrçaFascio software para engenharia

Perfil
OF Support
Sair

Orçamentos
Composições
Insumos

Insumos

SISTEMA DE PESQUISA DE INSUMOS

Insumos

Pesquisa

Filtro: TEC 198
Banco: CPOS - SP

Ordenar por: Descrição
Estado: São Paulo

Tipo: Todos
Data: 08/2022

🔍 BUSCAR

Insumos

CPOS 08/2022 de São Paulo - Total: 1

CÓDIGO	DESCRIÇÃO	TIPO	UNIDADE	VALOR NÃO DESONERADO	VALOR DESONERADO
M.04.000.030378	Bate-maca ou protetor curvo de parede em PVC, com altura de 200mm, nas cores branco, bege azul escuro, barra de 4m, ref. TEC 198 da Tecnoperfil ou equivalente	Material	M	164,66	164,66

Qual de vocês, se quiser construir uma torre, primeiro não se assente e calcule o preço, para ver se tem dinheiro suficiente para completa-la?
Lucas 14:28
Copyright © 2022 3F Ltda. Todos os direitos reservados.

Piso Rápido
Pisos e Acabamentos Online

Dúvidas?
Fale com um de nossos atendentes

CHAT

Busca

🔍 BUSCAR

Accessórios | Bate-Macas | Carpetes | DECK | Papel de Parede | Persianas | Pisos | Ralo Linear | Revestimentos

Conjunto Protetor de Parede Bate-Macas PVC TEC 198 20cm 200x4000x30mm (sob consulta)

R\$ 312,12 o metro
R\$ 1.248,47 a barra

Quantas barras você irá precisar?
Digite a quantidade que você precisa em metros

CALCULAR

Quero comprar
Digite quantas barras você irá precisar:

COMPRAR

O Protetor de Parede/Bate Macas TEC 198, possui uma base em PVC a qual é fixada na parede com parafusos e o perfil protetor é pressionado contra a base até que um "click"o posicione na forma correta.
Os protetores de parede, corrimãos e bate-macas da linha Vinylshock são protetores resistentes, com design inovador, em vários modelos e belas cores. Com eles, você tem nas mãos uma solução prática, versátil, que protege e valoriza todos os ambientes. São produtos de avançada tecnologia e passaram por rigorosos testes de qualidade, controle dimensional e resistência a impactos.
Os protetores VINYL SHOCK® são ideais para proteger paredes, cantos, escadarias, corredores e outras superfícies, conservando a beleza e evitando custos de manutenção.
Comprimento: 4 m, Altura: 20 cm, Espessura: 3,0 cm
Os sistemas protetor de parede e corrimão/bate-macas podem ser instalados em paredes de alvenaria, blocos de concreto, painéis pré-moldados, madeira e estruturas de aço.
Para instalar o sistema em construções tipo Dry Wall, consulte o fabricante ou montador, pois há a necessidade de um reforço interno para sua adequada fixação.
Para completar a fixação utilizar os acabamentos: Terminal TEC 198 e o curva TEC 198 (reto 90graus), ambos disponíveis para venda em nosso site.
Produto com garantia de fabricação de 2 anos e 100% reciclável.
Produto vendido por barra com 4 metros.

caFascio
Sistema para engenharia

[Criar Insumo](#)
[Editar valores](#)
[Base Própria](#)
[Importar](#)
[Excluir Vários](#)

Perfil
Op. Suporte
Sair

Insumos

SISTEMA DE PESQUISA DE INSUMOS

Insumos

Pesquisa

Filtro: P10.000.050033

Banco: CPOS - SP

Ordenar por: Descrição

Estado: São Paulo

Tipo: Todos

Data: 08/2022

[BUSCAR](#)

Insumos

CPOS 08/2022 de São Paulo - Total: 1

CÓDIGO	DESCRIÇÃO	TIPO	UNIDADE	VALOR NÃO DESONERADO	VALOR DESONERADO
P10.000.050033	Cabo para rede 24 AWG, com 4 pares, categoria 6, cat. 23M00174 de Schopplex da Furukawa ou equivalente	Material	M	3,07	3,07

Qual de vocês se quer construir uma torre, primeiro não se assusta e calcula o preço, para ver se tem dinheiro suficiente para completa-la?
Lucas 14.28
Copyright © 2022 3f Ltda. Todos os direitos reservados.

caFascio
Sistema para engenharia

[Criar Insumo](#)
[Editar valores](#)
[Base Própria](#)
[Importar](#)
[Excluir Vários](#)

Perfil
Op. Suporte
Sair

Insumos

SISTEMA DE PESQUISA DE INSUMOS

Insumos

Pesquisa

Filtro: p.30.000.067008

Banco: CPOS - SP

Ordenar por: Descrição

Estado: São Paulo

Tipo: Todos

Data: 08/2022

[BUSCAR](#)

Insumos

CPOS 08/2022 de São Paulo - Total: 1

CÓDIGO	DESCRIÇÃO	TIPO	UNIDADE	VALOR NÃO DESONERADO	VALOR DESONERADO
P30.000.067008	Bloco ligação interna 10 pares com canaliza BLI-10	Material	UN	4,71	4,71

Qual de vocês se quer construir uma torre, primeiro não se assusta e calcula o preço, para ver se tem dinheiro suficiente para completa-la?
Lucas 14.28
Copyright © 2022 3f Ltda. Todos os direitos reservados.

caFascio
Sistema para engenharia

[Criar Insumo](#)
[Editar valores](#)
[Base Própria](#)
[Importar](#)
[Excluir Vários](#)

Perfil
Op. Suporte
Sair

Insumos

SISTEMA DE PESQUISA DE INSUMOS

Insumos

Pesquisa

Filtro: 11990

Banco: EMOP - RJ

Ordenar por: Descrição

Estado: Rio de Janeiro

Tipo: Todos

Data: 08/2022

[BUSCAR](#)

Insumos

EMOP 08/2022 do Rio de Janeiro - Total: 1

CÓDIGO	DESCRIÇÃO	TIPO	UNIDADE	VALOR NÃO DESONERADO	VALOR DESONERADO
11990	CURVA HORIZONTAL, 90°, PARA ELETROCALHA PERFORADA OU LISA, 50X150MM, PRE ZINCADA	Equipamento para Aquisição Permanente	UN	20,22	

Qual de vocês se quer construir uma torre, primeiro não se assusta e calcula o preço, para ver se tem dinheiro suficiente para completa-la?
Lucas 14.28
Copyright © 2022 3f Ltda. Todos os direitos reservados.

Central de Alarme Intelbras AMT 2010, Alarme monitorado com 10 zonas (4 + 4 + 2 com fio + 16 sem fio), Via linha telefônica, 2 Partições, Discadora

Código: 20 | Marca: Intelbras | Ver Descrição Completa |



Você é Parceiro Tudo Forte? Compartilhe Este Produto

Disponibilidade: **Imediata, Em Estoque!** ★★★★★

OFERTA BLACK NOVEMBER:

Intelbras é Parceiro

di: R\$ 559,74
R\$ 467,46 à vista 7% de desconto
 ou **12x** de R\$ 41,89 sem juros

Formas de Pagamento

Calcule o Frete e o Prazo de Entrega

29043020 Não Sou Meu CEP

Forma de Envio:

Forma de Envio:	Valor:	Prazo de Entrega e Observações:
Correios Convencional:	R\$ 25,86	Prazo de Entrega: 9 dias úteis, após confirmação do pagamento.
Correios Sedex:	R\$ 39,27	Prazo de Entrega: 3 dias úteis, após confirmação do pagamento.
Holmarcio Transportes:	R\$ 196,04	Prazo de Entrega: 6 dias úteis, após confirmação do pagamento.

ALARME > Central de Alarme > Central Monitorada



★★★★★(1) (Cód. 12898)

Central de Alarme Intelbras AMT 2010 Monitorado 10 Zonas

Outros produtos: Intelbras Modelo: AMT2010 Garantia: 1 Ano

R\$ 454,01
 à vista no boleto ou transferência (5% de desconto)
 ou **477,90** à prazo
 ou **8x** de R\$ 59,74 sem juros

Disponibilidade: **Imediata, Em Estoque!**

Consulte o prazo de entrega do seu pedido

29043-020

TOTAL EXPRESS	6 DIAS ÚTIS	R\$ 25,85
TRANSPORTADORA/PAQUETE	7 DIAS ÚTIS	R\$ 27,08
PAC	7 DIAS ÚTIS	R\$ 30,88
INT/SEDEX	7 DIAS ÚTIS	R\$ 35,18
SEDEX	3 DIAS ÚTIS	R\$ 66,62

Página Inicial > Segurança Eletrônica > Alarme > Central Monitorada



Referência: 4390164 | Marca: Intelbras | Disponibilidade: **Pronta entrega**
 ★★★★★ (Avalie agora!)

Central de Alarme Intelbras AMT 2010, monitorada, 10 zonas, c/ Teclado

R\$ 449,78 à vista (7% de desconto)
 ou **10x** de R\$ 48,36 sem juros

Veja todas as formas de pagamento

Calcule o envio do frete: 29013-020

Custos de Envio para: Rua Rui Barbosa \ Marujá \ Vitória-ES

Forma de Envio:	Valor:	Prazo de Entrega e Observações:
Correios Convencional	R\$ 27,27	Prazo de Entrega: até 8 dias úteis

Aproveite e leve também

KIT 3

Kit 3 Disjuntor Nema Monopolar ASM1-B 20Amperes

R\$ 113,54

[Adicionar ao carrinho](#)

Disjuntor Steck Unipolar 50A Curva C - Cod. SDD61C50

R\$ 9,50

[Adicionar ao carrinho](#)

Disjuntor Bipolar 40A Steck

R\$ 39,90

[Adicionar ao carrinho](#)

Meu carrinho

Chave Contator Modular Bipolar 25a 2na 2 Polos Magnetico 220v 50/60hz

Vendido por **ARMAGEM SILVESTRE**
Entregue por **Casas Bahia**
Entrega Normal em até 6 dias úteis: **R\$ 107,70**

Quantidade:

Remove

R\$ 65,92

Calcule o frete e prazo de entrega estimados para sua região: [Calcular](#) Não sei meu CEP

Normal	em até 6 dias úteis	R\$ 107,70
Econômica	em até 11 dias úteis	R\$ 61,20

[Confira as regras de entrega](#)

Utilize o cupom para calcular seu desconto: [Utilizar](#)

06 Produtos **R\$ 395,52**

Frete **R\$ 107,70**

Total R\$ 503,22

[Comprar mais produtos](#) [Continuar a compra](#)



Principal » Meu Carrinho

Meu Carrinho (1,13kg)

Excluir	Imagem	Produto	Quantidade	Unitário	Total
		Contator 220V Bipolar 25A 2NA Exatron LECT4000 ***	<input type="text" value="8"/>	R\$ 84,90	R\$ 679,20

Calcular Frete: 29043020

[Simular](#)

Transportadora 1

- ECONÔMICO** - Entrega em até 8 dias úteis **R\$ 28,92**
- EXPRESSO - Entrega em até 4 dias úteis **R\$ 44,19**

Transportadora 2

- ECONÔMICO GRANDE VOLUME** (Prazo 10 dias úteis) **R\$ 41,84**
- EXPRESSO GRANDE VOLUME** (Prazo 9 dias úteis) **R\$ 105,42**

Retirar na Loja Física - Liberação em até 1 dia útil

- Rua Messina, nº 346, Jardim Messina, Jundiaí - SP, CEP 13207-480 **R\$ 0,00**

Sub-total: **R\$ 679,20**
ECONÔMICO - Entrega em até 8 dias úteis: R\$ 28,92
Total: R\$ 708,12

Quantidade	Preço
<input type="text" value="8"/>	R\$ 516,56
Excluir	
Vendido por Armagem Silvestre Entregue por MAGALU Receba em até 8 dias úteis	
Frete para 29015-160 R\$ 84,90	
Alterar	
Rua Pedro Palacios - Centro - Vitoria/ES	
Total (8 itens) R\$ 601,46	
(Em até 10x de R\$ 60,15 sem juros no Cartão Luiza)	
Comprar mais produtos Continuar	
Tem cupom ou vale compra? Você poderá utilizá-lo na etapa de pagamento	

Aproveite o frete com esses produtos

Bucha De Bronze Eixo Motor Rossi Dz Nano Atto Dz3 Dz4 -

R\$ 8,35 no PIX

[Adicionar](#)

Bucha De Bronze Eixo + Arruela Mola Motor Portão Dz Nano Atto Dz3 Dz4 Rossi -

R\$ 29,24 no PIX

[Adicionar](#)

Baratinhos do Magalu



Azeite de Oliva Gallo Clássico Extravirgem



Sabão Líquido Omo Lavagem Perfeita 5L -

ELETRORASTRO Proteção, qualidade, melhor preço!

Atendimento Minha Conta Nossas Lojas Rastreamento

Pesquise aqui e receba em casa ou retire na loja...

Bem-vindo | [Entre no Clube de Elite](#)

Compre por Departamento | Compre por Ambientes | Lâmpadas LED | Interruptores e Tomadas | Promoções

Home > Iluminação > Lâmpadas LED > Lâmpada LED Bulbo



LÂMPADA BULBO LED 7W LUZ VERMELHA BIVOLT E27 FOXLUX

5 de 5 ★★★★★ (1)

SKU: 52731 **FOXLUX** Info do produto

R\$22,21
à vista no boleto (1 Dia Útil)
Desconto exclusivo para compras online

R\$22,66
10 x de R\$ 2,90 com juros no Cartão de Crédito

QUANTIDADE:

Total Segurança na sua entrega!

Assistência 24h | Atendimento em loja | Garantia 12 meses

FRETE E PRAZO ver tabela

NE e CO - a partir de 5 dias úteis
Sul-Sudeste - a partir de 3 dias úteis
São Paulo - a partir de 3 dias úteis
Curitiba e Região - a partir de 4 horas úteis***
FRETE GRÁTIS - Região Sul e Sudeste para pedidos acima de R\$350,00

Quem comprou esse produto, viu esses também

[Controle sua privacidade](#)

[Ajuda](#)

[Minhas sessões](#)

Nosso site usa cookies para melhorar a navegação. [Política de Privacidade](#) - [Termos de uso](#) - [Opt-out](#)

magalu

Bem-vindo | [Entre no Clube de Elite](#) | [Ver ofertas por região](#)

Todos os departamentos | Ofertas do Dia | Óculos | Móveis | Eletrodomésticos | TV e Vídeo | Informática | Saúde | Black das Blacks

magalu > Casa e Construção > Iluminação > Lâmpada > Lâmpada de LED > Lâmpadas Led Bulbo /w L27/ 220V Decorativa Casa Loja - AAA TOP





Lâmpadas Led Bulbo 7w E27 220V Decorativa Casa Loja - AAA TOP

Código af/foa11has | [Ver descrição completa](#) | [AAA TOP](#)

★★★★★ [Avaliar produto](#) ❤️

Cor: **Vermelho**

Selecionar Voltagem

Vendido por **Iluminah Led**
Fringue por **magalu**
O Magalu garante a sua compra, do pedido à entrega. Saiba mais

R\$ 17,32

Cartão de crédito sem juros R\$ 17,32
1x R\$ 17,32

ponto:

Chame o vendedor | Atendimento | Encontre uma loja | Lista de Presentes

Informe seu CEP | [Entre no Clube de Elite](#) para ver seus pedidos

Compre por toda loja | Cupom | Cartão Ponto | Marketplace | Anúnciadas na TV | Chame o Vendedor | Retira Grátis

PontoFina.com.br > Instrumentos Musicais > Áudio e Iluminação > Equipamentos de Iluminação



★★★★★ (8 avaliações)

Vendido por **PARAISO DOS ELETRONICOS** e entregue por **Ponto**

Lâmpada Led Decoração Casa, Abajur Bar, Baladas Jardins Casamento Cor Vermelho E277W

(Cód. Item: 15-0321649) Outros produtos Não Informado

R\$ 19,98
ou até 1x de R\$19,98 sem juros por parcelamento

R\$ 19,98 à vista no Cartão Ponto [Paga lá o seu cartão Ponto](#)

Calcule o frete e prazo de entrega

Rua Professor Belmino Siqueira, Esseada do Sul - Vitória - ES

Normal em até 9 dias úteis Grátis

[Ver regras de frete](#)

Descrição do produto

INFORMAÇÕES DO PRODUTO



Painel Combate a Incêndio Profit 3,0CV 220V Trifásico Comando 24Vcc

Marca: Profit Painéis | Código Ref: 0000000050248

☆☆☆☆☆ (Avalie agora!)

Por: **R\$ 828,90**

ou R\$ 921,00

Em até: 6x de R\$ 153,50 sem juros

(já com 10% de desconto)

SELECIONE O TIPO DE INDUÇÃO

Trifásica

COMPRAR

🛡️ COMPRA 100% SEGURA

Consulte o Frete e Disponibilidade

29050-580

Não sei meu CEP?

Valor do frete deste produto	DISPONIBILIDADE
R\$48,00	Frete PAC, entrega em 16 dias úteis para o CEP 29050-580
R\$84,00	Frete SEDEX, entrega em 9 dias úteis para o CEP 29050-580
R\$90,00	Frete PAJUÇARA, entrega em 11 dias úteis para o CEP 29050-580
R\$171,72	Frete ALFA TRANSPORTES, entrega em 12 dias úteis para o CEP 29050-580

CADASTROU, GANHOU!

Ganhe R\$ 25,00 em sua primeira compra *Válido para pedidos acima de R\$500

Digite aqui o seu e-mail...



7% OFF

Código: PRD-4001001008879

Quadro de Comando Ms Partida Direta Para Bomba de 1 a 3 Cv Trifásico 220v - com Teste Bóia

Quadro de Comando Ms Partida Direta Para Bomba de 1 a 3 Cv Trifásico 220v - com Teste Bóia

12 meses de garantia Pronto Entrega!

De R\$ 677,60 por **R\$ 630,07** à vista no PIX em até 12x de R\$ 56,46 Sem Juros

Veja opções de parcelamento

Ganhe 630 M-Bônus

29050-580

	Turbo Express	R\$ 29,79	2 dia(s) util(ies)
	Correios PAC	R\$ 30,88	6 dia(s) util(ies)

Fale com um Consultor de Vendas, estamos

Digite o Produto...
Pesquisa Avançada

DEPARTAMENTOS

- Barra Antipânico
- Barra Antipânico
- Combate a Incendio
- Abrigos e Suportes
- Bombas e Quadros de Comando
- Conexões Aço Carbono
- Conexões/Tubos Galvanizados
- Hidráulico de Incendio
- Mangueiras e Mangotes
- Válvulas e Registros
- Extintores
- Sobre Rodas
- Porta Corta Fogo
- Porta Corta Fogo
- Sinalização
- Placas Fotoluminescente

NOVIDADES

Compra Atual > Identificação > Finalização

Produtos	Comentários	Qtd	Valor Un.(R\$)	Total (R\$)
Quadro de Comando para Bomba Principal de 3cv		2	430,00	1.260,00

Cálculo de Frete
29.050-580

Peso Total: 20,00

Seleção de Frete	Valor	Prazo Entrega (dias úteis)
<input checked="" type="radio"/> Espírito Santo	R\$ 240,00	24

Produtos:	R\$ 1.260,00
Frete (Espírito Santo):	R\$ 240,00
Total:	R\$ 1.500,00

OFERTAS

Registro Globo 2 1/2" x 45# (Registro para indústria - Válvula Angular 2 1/2" x 45#) R\$ 96,45

LOGIN

E-mail:

Senha:

Cadastre-se

Esqueceu a senha?

Devido a pandemia do Covid-19, informamos que a entrega de alguns produtos pode sofrer alterações. Qualquer dúvida estamos a disposição.

favorito compartilhar

Controlador Temperatura Com Datalogger Mt-543ri Log 90 - 264 Vac (50/60hz)

★★★★★ faça a 1ª avaliação faça a 1ª compra

Mt-543ri Log 90 - 264 Vac (50/60Hz) Aplicado para frio ou calor, possui três estágios sendo que o segundo estágio pode ser configurado como alarme (língua ou extra-faixa) e o terceiro como timer cíclico. Além disso, possui alarme so...

mostrar informações

política de troca e devolução



R\$ 878,63

a vista no cartão de crédito

R\$ 915,24 com até 6x de: R\$ 114,40

mais formas de pagamento

ganhe R\$ 2,00 de volta na Ares pagando com cartão de crédito.

loja Rui Barbosa - Marilópolis - Vitória - ES

receba entre 14 e 17 de novembro grátis

retire na loja entre 14 e 17 de novembro grátis

Corral! Temos apenas 4 no estoque.

comprar



Este produto é vendido por FroShopping e entregue por Americanas, que garante a sua compra, do pedido à entrega. Saiba mais

os itens mais vendidos

aproveite e leve também

- Air Condicionado Split Inverter Control... R\$ 3.444,71 adicionar à cesta
- Air Condicionado Split Inverter Control... R\$ 1.497,99 adicionar à cesta
- Cortina de Ar eos 90 cm com Controle... R\$ 529,30 adicionar à cesta
- Coolbox 02x 50 Atlas Agite up Glass Preto... R\$ 568,07 adicionar à cesta
- Cortina de Ar eos 1 com L501-0209 220... R\$ 496,70 adicionar à cesta

minha cesta

produto	qtd.	entrega	preço
 <p>Cortina de Ar eos 150 cm com Controle Remoto EO S-CER12 220V cor BRANCO, voltagem 220V vendido e entregue por Injeletar</p>	7	receba entre 14 e 22 de novembro	R\$ 1.262,76
seguros disponíveis			
ao incluir um seguro ou serviço o valor total do seu pedido será atualizado			
 <p>Cortina de Ar eos 90 cm com Controle Remoto Ca120SC 220V cor BRANCO, voltagem 220V vendido e entregue por Injeletar</p>	2	receba entre 14 e 22 de novembro	R\$ 970,00
seguros disponíveis			
ao incluir um seguro ou serviço o valor total do seu pedido será atualizado			

calcule frete e prazo

29043-020 ok não sei meu cep

resumo do pedido

4 produtos R\$ 2.239,76
frete R\$ 69,00

total R\$ 2.301,76
em até 6x sem juros

R\$ 2.301,76 no boleto
R\$ 2.301,76 em 6x no cartão de crédito em R\$ 2.301,76 no pix
pagar com ame e ganhe R\$ 4,00 de volta

continuar

adicionar mais produtos

possui cupom ou vale? você poderá usá-los na etapa de pagamento.

minha cesta

produto	qtd.	entrega	preço
 <p>Grade De Ventilação Redonda Fixa Com Colarinho 100Mm vendido e entregue por oled sp</p>	6	receba entre 09 e 10 de novembro	R\$ 137,76

calcule frete e prazo

29043-020 ok não sei meu cep

receba entre 09 e 10 de novembro - R\$ 10,91

resumo do pedido

6 produtos R\$ 137,76
frete R\$ 10,91

total R\$ 148,67
em até 1x sem juros

R\$ 148,67 no boleto
R\$ 148,67 em 2x no cartão de crédito em R\$ 148,67 no pix

continuar

adicionar mais produtos

possui cupom ou vale? você poderá usá-los na etapa de pagamento.

Cart

O custo de entrega foi atualizado.

Produto	Preço	Quantidade	Subtotal
 Veneziana tomada de ar - Veneziana tomada de ar 000x400mm	R\$226,00	5	R\$1.133,40

Atualizar carrinho

Total no carrinho

Subtotal	R\$1.133,40
Entrega	Nenhuma opção de entrega foi encontrada para Belo Horizonte, Minas Gerais, 30730-130. Digite um endereço diferente.
Total	R\$1.133,40

Continuar para a finalização de compra



HOME SOBRE PRODUTOS CATALOGO CONTATO



Pesquisar



Cart

⚠️ PAC: O CEP de destino está sujeito a condições especiais de entrega pela ECT e será realizada com o acréscimo de até 7 (sete) dias úteis ao prazo regular.
⚠️ SFRS: O CEP de destino está sujeito a condições especiais de entrega pela ECT e será realizada com o acréscimo de até 7 (sete) dias úteis ao prazo regular.

O custo de entrega foi atualizado.

Produto	Preço	Quantidade	Subtotal
 Grade veneziana redonda com colunas - Grade veneziana redonda com colunas 5100 (antigo 5170)	R\$14,01	10	R\$140,10

Atualizar carrinho

Total no carrinho

Subtotal	R\$140,10
Entrega	PAC: R\$24,12 Entrega em 7 dias úteis SFRS: R\$47,88 Entrega em 8 dias úteis

CentralAr.com

Quantidade de produtos foi atualizada.

	CORTINA DE AR SINGEL 2000 (CORTINA SINGEL 2000 - 80x200 - 7074)	1000	Preço por item	Subtotal	2 itens R\$ 2.176,00
		2	R\$ 1088,00	R\$ 2.176,00	
	CORTINA DE AR SINGEL 2000 (CORTINA SINGEL 2000 - 80x200 - 7075)	1000	Preço por item	Subtotal	
		5	R\$ 376,00	R\$ 1.980,00	

Cupom de desconto

Insira um código de cupom

Aplicar

Subtotal R\$ 2.176,00

Total de produtos R\$1.176,00

Calcular frete

2040 R\$0

Calcular

REGRAS EM R\$ 2.176,00 R\$ 90,00

Não temos CEP

⚠️ Em virtude do bloqueio das rodovias brasileiras, poderá haver alterações nos prazos de entrega.

Finalizar a compra

Continuar comprando

Voltar ao topo

Ajuda

Quem Somos
Meus Pedidos
Calculadora de BTU
Perguntas Frequentes
Política Anti

Categorias
Joffe
Jornal
Jardim
Multi

Marcas
Pavane

Verificar

Entre em contato conosco

enviar

Redes Sociais

WhatsApp

Facebook

Instagram

Twitter

LinkedIn

YouTube

Google+

Pinterest

Skype

Telegram

Outros

Utilizamos cookies para personalizar conteúdo, analisar e melhorar nossos serviços para melhorar sua experiência de navegação. Aceite continuar navegando, ou deslize para está de acordo com a nossa [Política de Privacidade](#).

ACEITAR COOKIES

Possivelmente

3. Escolha compartilhar

Tipo	Prazo em dias úteis	Balcão correios	Emita pelo app
<input type="radio"/> PAC	5	R\$ 90,50	R\$ 65,05
<input checked="" type="radio"/> SEDEX	1	R\$ 100,90	R\$ 46,86

Preço sem adicionais R\$ 100,90
 Mão própria R\$ 0,00
 Aviso de recebimento - AR R\$ 0,00
 Valor declarado - Seguro R\$ 0,00
 Desconto -R\$ 54,04

SEDEX 12 1 R\$ 146,20 -

AUMENTAR LIMITE DE ETIQUETAS

Etiquetas aguardando postagem: 0 Limite: 0
[PEDIR AUMENTO DE LIMITE](#)

[Como Funciona?](#)

ORIGEM: 29082706
 Endereço não encontrado, verifique se o CEP informado está correto.

DESTINO: 29050260
 Rua Engenheiro Guilherme José Monjardim Varejão - Enseada do Sua - Vitória/ES

SEDEX 10, Serviço indisponível para o trecho informado

FRIGELAR

[Meu carrinho](#) [Identificação](#) [Entrega e pagamento](#) [Concluído](#)

MEU CARRINHO

Produto	Quantidade	Valor
Cortina de Ar EOS 90 cm com Controle Remoto Cw219C 220V	2	R\$ 998,00 R\$ 894,00
<p>El Você pode precisar de alguns acessórios.</p> <p>Instalação de Cortina de Ar 9. R\$ 442,90 Comprar</p>		
Cortina de Ar EOS 120 cm com Controle Remoto Cw219C 220V	2	R\$ 1030,00 R\$ 1.064,00
<p>El Você pode precisar de alguns acessórios.</p> <p>Instalação de Cortina de Ar 1. R\$ 442,90 Comprar</p>		

Resumo

Subtotal: **R\$ 1.958,00**

Entrega 1: + R\$ 64,78
Entrega normal

Entrega 2: + R\$ 41,56
Entrega normal

Total: R\$ 2.054,34
 em 10x de R\$ 205,43 sem juros
 ou R\$ 1.858,54 à vista com 10% de desconto

FINALIZAR COMPRA

[Continuar comprando](#)

Possui cupom? Você poderá usá-lo na etapa de pagamento.

Entrega: [Calcular](#) Não sei meu CEP

PROFESSOR DELMIRO SIQUEIRA - ENSCADA DO SUA - VITORIA/ES

FrioShopping

Ar Condicionado, Ventilação e Exaustão

SEUS DADOS: [TODOS OS DADOS](#)

Meu carrinho [Continuar](#)



Grilha de Retorno Horizontal em Alumínio 500x400mm

Ref. RH-H 500x400mm
Marca: Industrias Tost

[+](#) [-](#)

R\$ 1.054,50
(R\$ 210,90 cada)

Frete

Vitória - ES
Rua Professor Delmiro Siqueira
29050-580

[Alterar CEP](#)

Selecione uma forma de envio abaixo:

<input type="checkbox"/> JADLOG Expresso Prazo estimado de entrega: 6 dias úteis.	R\$ 215,11
<input type="checkbox"/> JADLOG Package Prazo estimado de entrega: 7 dias úteis.	R\$ 80,57
<input type="checkbox"/> JADLOG Roborizante Prazo estimado de entrega: 7 dias úteis.	R\$ 91,46
<input type="checkbox"/> JADLOG Econômica Prazo estimado de entrega: 7 dias úteis.	R\$ 88,09
<input type="checkbox"/> JADLOG Cargo Prazo estimado de entrega: 6 dias úteis.	R\$ 167,57
<input checked="" type="checkbox"/> Sedex Previsão para 08/11/2022	R\$ 73,41

Resumo do pedido

Subtotal: R\$ 1.054,50

Frete (Sedex): R\$ 73,41

Total do pedido: R\$ 1.127,91

R\$ 1.024,10 no boleto com desconto ou 3x sem juros de R\$ 223,28 no cartão de crédito ou 12x de R\$ 116,48 no seu cartão de crédito

Meu carrinho

Continuar



Difusor Circular com Regulagem de Vazão de Ar Ø 100mm
Itel. IVA: 100
Marca: FrioShopping

- 11 +

R\$ 476,30
(R\$ 43,30 cada)

Frete

Vitória - ES
Rua Professor Belmiro Siqueira
29050-580

Alterar CEP

Selecione uma forma de envio abaixo:

<input type="checkbox"/>	JADLOG Expresso Prazo estimado de entrega: 6 dias úteis.	R\$ 178,48
<input checked="" type="checkbox"/>	JADLOG Package Prazo estimado de entrega: 7 dias úteis.	R\$ 62,83
<input type="checkbox"/>	JADLOG Radoviária Prazo estimado de entrega: 7 dias úteis.	R\$ 86,21
<input type="checkbox"/>	JADLOG Econômico Prazo estimado de entrega: 7 dias úteis.	R\$ 84,27
<input type="checkbox"/>	JADLOG Cargo Prazo estimado de entrega: 6 dias úteis.	R\$ 163,46
<input type="checkbox"/>	Sedex Previsto para 08/11/2022	R\$ 140,63
<input type="checkbox"/>	PAC Previsto para 14/11/2022	R\$ 114,17

Resumo do pedido

Subtotal R\$ 476,30
Frete (JADLOG Package) R\$ 62,83

Total do pedido

R\$ 539,13
R\$ 505,79 no boleto com desconto
ou 5x sem juros de R\$ 807,03 no cartão de crédito
ou 12x de R\$ 30,68 no cartão de crédito



Meu carrinho

Continuar



Grade de Ventilação Redonda Fixa com Colarinho 100mm
Itel. S: 100
Marca: Sitchuk

- 10 +

R\$ 139,50
(R\$ 13,95 cada)

Frete

Vitória - ES
Rua Professor Belmiro Siqueira
29050-580

Alterar CEP

Selecione uma forma de envio abaixo:

<input type="checkbox"/>	JADLOG Expresso Prazo estimado de entrega: 6 dias úteis.	R\$ 111,20
<input checked="" type="checkbox"/>	JADLOG Package Prazo estimado de entrega: 7 dias úteis.	R\$ 38,35
<input type="checkbox"/>	JADLOG Radoviária Prazo estimado de entrega: 7 dias úteis.	R\$ 83,12
<input type="checkbox"/>	JADLOG Econômico Prazo estimado de entrega: 7 dias úteis.	R\$ 64,64
<input type="checkbox"/>	JADLOG Cargo Prazo estimado de entrega: 6 dias úteis.	R\$ 161,08
<input type="checkbox"/>	Sedex Previsto para 08/11/2022	R\$ 106,50
<input type="checkbox"/>	PAC Previsto para 14/11/2022	R\$ 96,89

Ver detalhes das formas de envio

Possui cupom? Utilize-o na página de pagamento e aproveite!

Resumo do pedido

Subtotal R\$ 139,50
Frete (JADLOG Package) R\$ 38,35

Total do pedido

R\$ 177,85
R\$ 168,09 no boleto com desconto
ou 5x sem juros de R\$ 25,57 no cartão de crédito
ou 12x de R\$ 15,36 no cartão de crédito



Meu carrinho

Continuar



Grelha de Retorno Horizontal em Alumínio 400x400mm
Itel. Itel IN 400x400mm
Marca: Industrias Tosi

- 2 +

R\$ 375,80
(R\$ 187,90 cada)

Frete

Vitória - ES
Rua Professor Belmiro Siqueira
29050-580

Alterar CEP

Selecione uma forma de envio abaixo:

<input type="checkbox"/>	JADLOG Expresso Prazo estimado de entrega: 6 dias úteis.	R\$ 129,12
<input type="checkbox"/>	JADLOG Package Prazo estimado de entrega: 7 dias úteis.	R\$ 43,41
<input type="checkbox"/>	JADLOG Radoviária Prazo estimado de entrega: 7 dias úteis.	R\$ 84,00
<input type="checkbox"/>	JADLOG Econômico Prazo estimado de entrega: 7 dias úteis.	R\$ 66,20
<input type="checkbox"/>	JADLOG Cargo Prazo estimado de entrega: 6 dias úteis.	R\$ 162,71
<input type="checkbox"/>	Sedex Previsto para 08/11/2022	R\$ 40,26
<input checked="" type="checkbox"/>	PAC Previsto para 14/11/2022	R\$ 25,18

Resumo do pedido

Subtotal R\$ 375,80
Frete (PAC) R\$ 25,18

Total do pedido

R\$ 400,98
R\$ 374,67 no boleto com desconto
ou 5x sem juros de R\$ 80,30 no cartão de crédito
ou 12x de R\$ 41,39 no cartão de crédito



Controlador Temperatura com Datalogger MT-543Ri LOG 90 ~ 264 Vac (50/60Hz) - Full Gauge

C3digo q3: 1346j20 | Ver descri33o completa | Full Gauge



★★★★ Avaliar produto



Vendido por **Friishoping**

Entregue por **MOGALU**

O Magalu garante a sua compra, do pedido 3 entrega. Saiba mais

R\$ 915,24

ou 10x de R\$ 91,52 sem juros

Cart3o de cr3dito sem juros R\$ 915,24 10xR\$ 91,52

COMPRAR AGORA

ADICIONAR 3 SACOLA

Calcular frete e prazo

	Quantidade	Pre3o
 Difusor Circular com Regulagem de Vaz3o de Ar Ø 100mm - Friishoping C3digo do produto: ap3d3d3d3 Vendido por Friishoping Entregue por MOGALU Receba em at3 4 dias3teis Retire na loja a partir de 2 dias3teis	10 Excluir	R\$ 502,30

O Magalu garante a sua compra, do pedido 3 entrega

Frete para 29015-160
A3lizer
Rua Pedro Palacios - Centro - Vit3ria/ES

Frete gr3tia

Total (10 itens) R\$ 602,30

(Em at3 10x de R\$ 60,23 sem juros no Cart3o 3 use)

Continuar

Tem certeza ou vale comprar? Voc3 poder3 utiliz3-lo no est3gio de pagamento

Aproveite o frete com esses produtos

 Difusor Circular com Regulagem de Vaz3o de Ar Ø 150mm - Friishoping R\$ 75,30 no PIX Adicionar	 Difusor Circular com Regulagem de Vaz3o de Ar Ø 200mm - Friishoping R\$ 77,90 no PIX Adicionar
--	--

Rafaelinho / Rn Manual

 Adicionar	 Adicione
---	--

	Quantidade	Pre3o
 Exaustor para Banheiro Silent-200 Design 12/V Branco OTAM C3digo do produto: sb3p3u2230 Vendido por Eletronastro Entregue por MOGALU Receba em at3 12 dias33teis	10 Excluir	R\$ 3.319,00

O Magalu garante a sua compra, do produto 3 entrega

Frete para 29015-160
A3lizer
Rua Pedro Palacios - Centro - Vit3ria/ES

R\$ 67,00

Total (10 itens) R\$ 3.446,80

(Em at3 10x de R\$ 344,68 sem juros no Cart3o 3 use)

Continuar

Tem certeza ou vale comprar? Voc3 poder3 utiliz3-lo no est3gio de pagamento

Aproveite o frete com esses produtos

 Ventilador Silent 200 220v Otam R\$ 348,87 no PIX Adicione
--



Caixa de Ventilação c/Exaustor Centrifugo CVNI-1800T (G4+M5)

5496791717 ☆☆☆☆ [OPINIÕES](#)

Disponibilidade: Disponível em 10 dias úteis

R\$ 4.770,00

ou 12x de R\$ 397,50 Sem juros

1 [Comprar](#)

INFORME SEU CEP 29050-580 [Calcular](#)

Custos de Envio para: Rua Professor Belmiro Siqueira | Enseada do Suã | Vitória ES

Forma de Envio:	Valor:	Prazo:
Frete Grátis		Previsto para 20/12/2022 até 22/12/2022
Jamf Roda	R\$ 213,41	Até 12 a 15 dias úteis.
COBR Econômico	R\$ 248,29	Até 14 a 17 dias úteis.
Go Fretes Transportadora	R\$ 351,17	Até 17 a 20 dias úteis.
Fedex Express	R\$ 369,31	Até 14 a 17 dias úteis.
COBR Expresso	R\$ 402,20	Até 13 a 16 dias úteis.
Azul Cargo Express	R\$ 999,29	Até 12 a 13 dias úteis.

Frete a combinar - Ao escolher essa opção o cliente poderá indicar uma transportadora. **R\$ 0,01** O cliente deverá informar a transportadora que deseja que a sua mercadoria seja enviada, o custo do frete ficará por conta do cliente.

Meu carrinho

[Continuar](#)



Difusor de Ar 3 Vias em Alumínio c/Registro
Ref. DIF-31RG-3NT
Tamanho 3 - 254 x 254 mm
Cor Natural
Marca: Nova Exaustores

- 1 +

R\$ 265,55



Caixa Plenum em Chapa Galvanizada c/Bocal 8" / 200 mm
Ref. CP-200-3
Medida 3 - 251 x 251 mm
Marca: Nova Exaustores

- 1 +

R\$ 135,00

Frete

📍 Brasil

Vitória - ES
Rua Professor Belmiro Siqueira
29050-580 [Alterar CEP](#)

Selecione uma forma de envio abaixo:

- Frete Grátis**
Previsto para 27/12/2022 até 29/12/2022
- IS Entrega**
18 a 19 dias úteis. R\$ 45,75
- Fedex Express**
Até 19 a 22 dias úteis. R\$ 59,48

Resumo do pedido

Subtotal R\$ 400,55

Frete estimado (Frete Grátis)

Total do pedido R\$ 400,55
R\$ 360,50 no boleto com desconto ou 12x sem juros de R\$ 33,38 no cartão de crédito

Meu carrinho

[Continuar](#)



Exaustor Para Banheiro Mod. Silent-200c 56R
Dim. 5,71x15,75x9,83
Voltagem 220V
Marca: Saker & Palau

- 10 +

R\$ 2.360,00
(3x) R\$ 236,00/parcela

Frete

📍 Brasil

Vitória - ES
Rua Professor Belmiro Siqueira
29050-580 [Alterar CEP](#)

Selecione uma forma de envio abaixo:

- Frete Grátis**
Previsto para 10/11/2022 até 14/11/2022
- IS Entrega**
3 a 4 dias úteis. R\$ 45,75
- Jamf Roda**
Até 3 a 6 dias úteis. R\$ 78,74
- Fedex Express**
Até 4 a 7 dias úteis. R\$ 82,97
- Siquiera Siquiera SFX**
Até 3 dias úteis. R\$ 86,97
- Go Fretes Transportadora**
Até 2 a 5 dias úteis. R\$ 87,63

Resumo do pedido

Subtotal R\$ 2.360,00

Frete estimado (Frete Grátis)

Total do pedido R\$ 2.360,00
R\$ 2.124,00 no boleto com desconto ou 12x sem juros de R\$ 196,67 no cartão de crédito

Meu carrinho

Continuar

 **Gradeira de Retorno Fixa em Alumínio Anodizado Fosco**
 Ref. 18093
 Tamanho: 300 x 300 mm
 Marca: Nova Exaustores

- 5 +

R\$ 742,50
(R\$ 148,50 cada)

Frete

 Brasil

Vitória - ES
 Rua Professor Belmiro Siqueira
 29050-580

Alterar CEP

Resumo do pedido

Subtotal **R\$ 742,50**

Frete estimado (Frete Grátis)

Total do pedido **R\$ 742,50**
R\$ 668,23 no boleto com desconto ou 12x sem juros de R\$ 61,88 no cartão de crédito

Selecione uma forma de envio abaixo:

- Frete Grátis**
 Previsto para 02/12/2022 até 06/12/2022
- IS Entrega**
 10 a 19 dias úteis. **R\$ 45,75**
- Sequencia Sequoia SFX**
 Até 18 dias úteis. **R\$ 62,93**
- Fedex Express**
 Até 19 a 22 dias úteis. **R\$ 65,10**
- Jamet Rodio**
 Até 18 a 21 dias úteis. **R\$ 66,83**
- Go Frete Transportadora**
 Até 17 a 20 dias úteis. **R\$ 79,37**

Meu carrinho

Continuar

 **Veneziana Tomada de ar em Alumínio Anodizado Fosco**
 Ref. 34046
 Tamanho: 500 x 400 mm
 Marca: Nova Exaustores

- 5 +

R\$ 1.718,20
(R\$ 343,64 cada)

Frete

 Brasil

Vitória - ES
 Rua Professor Belmiro Siqueira
 29050-580

Alterar CEP

Resumo do pedido

Subtotal **R\$ 1.710,20**

Frete estimado (Frete Grátis)

Total do pedido **R\$ 1.718,20**
R\$ 1.346,20 no boleto com desconto ou 12x sem juros de R\$ 143,18 no cartão de crédito

Selecione uma forma de envio abaixo:

- Frete Grátis**
 Previsto para 02/12/2022 até 06/12/2022
- IS Entrega**
 10 a 19 dias úteis. **R\$ 45,75**
- Jamet Rodio**
 Até 18 a 21 dias úteis. **R\$ 62,90**
- Go Frete Transportadora**
 Até 17 a 20 dias úteis. **R\$ 84,34**
- Fedex Express**
 Até 19 a 22 dias úteis. **R\$ 86,30**
- Sequencia Sequoia SFX**
R\$ 110,85

Meu carrinho

Continuar

 **Gradeira de Retorno Fixa em Alumínio Anodizado Fosco**
 Ref. 27229
 Tamanho: 400 x 300 mm
 Marca: Nova Exaustores

- 2 +

R\$ 327,00
(R\$ 163,50 cada)

Frete

 Brasil

Vitória - ES
 Rua Professor Belmiro Siqueira
 29050-580

Alterar CEP

Resumo do pedido

Subtotal **R\$ 327,00**

Frete (Sequencia Sequoia SFX) **R\$ 28,05**

Total do pedido **R\$ 355,85**
R\$ 223,07 no boleto com desconto ou 12x sem juros de R\$ 82,35 no cartão de crédito

Selecione uma forma de envio abaixo:

- IS Entrega**
 10 a 19 dias úteis. **R\$ 45,75**
- Sequencia Sequoia SFX**
 Até 18 dias úteis. **R\$ 28,05**
- Fedex Express**
 Até 19 a 22 dias úteis. **R\$ 50,02**
- Jamet Rodio**
 Até 18 a 21 dias úteis. **R\$ 63,97**
- Go Frete Transportadora**
 Até 17 a 20 dias úteis. **R\$ 77,24**
- Azul Cargo Express**
R\$ 135,83

Orçafasico software para engenharia

Criar Insumo Editar valores Base Propria Importar Excluir Varios

Orçamentos Composições Insumos Cadastros Administrar Empresa Gerente de Conta

SISTEMA DE PESQUISA DE INSUMOS

Insumos

Pesquisa

Filtro: 12180 Ordenar por: Descrição Tipo: Todos
 Banco: ORSE - SE Estado: Sergipe Data: 08/2022

Insumos

ORSE 08/2022 - Sergipe - Total: 1

CÓDIGO	DESCRIÇÃO	TIPO	UNIDADE	VALOR NÃO DESONERADO	VALOR DESONERADO
12180	Duto flexível de alumínio Ø 100mm m	0	m	19,97	19,97

Qual de vocês, se quiser construir uma torre, primeiro não se assente e calcule o preço, para ver se tem dinheiro suficiente para completa-la?
 Lucas 14:28
 Copyright © 2022 3F Ltda. Todos os direitos reservados.

ponto: Central de atendimento Meus Pedidos Ambiente 100% seguro

Aproveite e leve também



Acabamento Lili Para Registros De Gaveta e Pressão Deca 3/4
R\$ 87,83

[Adicionar ao carrinho](#)



Torneira Gourmet Prizi com Spray, Monocomando
R\$ 279,90

[Adicionar ao carrinho](#)



Acabamento Quadrado Cromado Registro Pressão Deca Abs
R\$ 41,90

[Adicionar ao carrinho](#)

Meu carrinho

 Difusor Circular Com Regulagem De Vazão De Ar Ø 100Mm
Vendido e entregue por **Olux**
Entrega Normal em até 4 dias úteis: **R\$ 49,20**

Quantidade: [Remover](#)

R\$ 54,56

06 Produtos **R\$ 327,36**

Frete **R\$ 49,20**

Total R\$ 376,56

[Comprar mais produtos](#) [Continuar a compra](#)

Calcule o frete e preço de entrega estimados para sua região: [Calcular](#) Não sei meu CEP

Normal em até 4 dias úteis **R\$ 49,20**

Expressa em até 4 dias úteis **R\$ 60,48**

[Confira as regras de entrega](#)

Utilize o cupom para calcular seu desconto: [Utilizar](#)

Orçafasico software para engenharia

Criar Insumo Editar valores Base Propria Importar Excluir Varios

Orçamentos Composições Insumos Cadastros Administrar Empresa Gerente de Conta

SISTEMA DE PESQUISA DE INSUMOS

Insumos

Pesquisa

Filtro: 6805 Ordenar por: Descrição Tipo: Todos
 Banco: ORSE - SE Estado: Sergipe Data: 08/2022

Insumos

ORSE 08/2022 - Sergipe - Total: 1

CÓDIGO	DESCRIÇÃO	TIPO	UNIDADE	VALOR NÃO DESONERADO	VALOR DESONERADO
6805	Espuma rígida de poliuretano espessura de 30mm m2	0	m²	88,63	88,63

Qual de vocês, se quiser construir uma torre, primeiro não se assente e calcule o preço, para ver se tem dinheiro suficiente para completa-la?
 Lucas 14:28
 Copyright © 2022 3F Ltda. Todos os direitos reservados.

Meu carrinho

Continuar



Exaustor para Banheiro CZ 12cm | Silent 200 Design - Soler & Palau
Modelo CZ - Standard
Voltagem 220v - (Monofásico)
Marca: Soler & Palau

10 +

R\$ 2.850,00
(R\$ 285,00 cada)

Frete

Vitória - ES
Rua Professor Bolnairo Staucira
29050-580

Alcivar CEP

Resumo do pedido

Subtotal **R\$ 2.110,00**

Frete (Correios PAC) **R\$ 110,09**

Total do pedido **R\$ 2.260,09**

R\$ 2.117,39 no boleto e em depósito
ou 12x sem juros de R\$ 246,67 no cartão de crédito

Selecione uma forma de envio abaixo:

<input checked="" type="checkbox"/>	Correios PAC Prazo de entrega: até 5 dias(d) úteis após coleta.	R\$ 110,09
<input type="checkbox"/>	TNT TNT Rodoviário Prazo de entrega: até 4 dias(d) úteis após coleta.	R\$ 116,56
<input type="checkbox"/>	Correios Sedex Prazo de entrega: até 1 dia(d) úteis após coleta.	R\$ 104,01
<input type="checkbox"/>	Jamaf Jamaf - Rodoviário Prazo de entrega: até 3 dias(d) úteis após coleta.	R\$ 106,95
<input type="checkbox"/>	Retirar na Loja Após a confirmação do pagamento, temos até 1 dia (di) para confirmar a retirada...	Grátis

Ver detalhes das formas de envio

Possui cupom? Utilize-o na página de pagamento e aproveite!



Buscar produtos, marcas e ofertas

Air e Ventilação | Rebaixada e Purificadores | Fones e Fogões | Instalação e Comércio | Peças e Acessórios

Voltar à lista | Introdução > Air e Ventilação > Exaustores

Compartilhar



Novo
Grelha/grade De Retorno De Ar Em Alumínio 30 X 30cm

R\$ 196

em 12x R\$ 16^{sem juros}

Ver as melhor de pagamento

Frete grátis

Selecione o prazo de entrega e as formas de envio.
Consultar o prazo de entrega

Estoque disponível

Quantidade: **1 unidade** de 12 disponíveis

Comprar agora

Adicionar ao carrinho

Contate a Política de devoluções

Outros produtos semelhantes



Olá em que posso ajudar?



ORÇAMENTO 8692

SICA INOX - 24.139.904/0001-60
EST J OAO JOSE MAROCHI, S/NO COL REBOUCAS - CAMPO LARGO - PR CEP: 83.649-000
Fone: (41) 3347-0912 E-mail: luciano.jr@sicainox.com.br Site: www.sicainox.com.br

DADOS DO CLIENTE

VENDEDOR: Vitor Wurmlí DATA: 04/11/2022

RAZÃO SOCIAL: ASSOCIACAO FEMININA DE EDUCACAO E COMBATE AO CANCER NOME FANTASIA: HOSPITAL SANTA RITA DE CASSIA

CNPJ: 28.137.925/0001-06

INSC. ESTADUAL:

ENDEREÇO: AV MARECHAL CAMPOS NUMERO: 1579

BAIRRO: SANTA CECILIA COMPLEMENTO:

CEP: 29.043-260 UF: ES

CIDADE: VITORIA

DADOS DO ORÇAMENTO

DESCRIÇÃO	QTDE.	UN.	NCM	V. UNIT.	V. TOTAL
1. PASSTHROUGH PARA SALA LIMPA	1,00			R\$ 4.150,00	R\$ 4.150,00
2. INTERTRAVAMENTO	1,00			R\$ 1.900,00	R\$ 1.900,00

DADOS DE PAGAMENTO

TOTAL DE QUANTIDADES	2,00	NÚMERO TOTAL DE ITENS	2 produto(s)
VALOR TOTAL DOS PRODUTOS	R\$ 6.050,00	VALOR DO FRETE	R\$ 0,00
VALOR TOTAL DO PEDIDO	R\$ 6.050,00		
Parcela Data	Valor	Pagamento	OBS
PARCELA 1 04/11/2022	R\$ 6.050,00	Cartão de Crédito	10x sem juros
OBSERVAÇÕES			

PASS THROUGH PARA SALA LIMPA

- Inteiramente em aço inoxidável de alta qualidade (austenítico);
- Portas travadas por ímã (permite a abertura das duas portas ao mesmo tempo);
- Medidas: 400x400x400mm (CxLxA);
- Com 2 portas fabricadas com perfis em aço inoxidável de alta qualidade;
- Com dobradiças e puxadores inclusos;
- Com vidro (4mm) no centro;

INTERTRAVAMENTO

- Sistema de travamento elétrico (já instalado no pass through);
- Permite abertura de apenas uma porta por vez;
- Com aviso sonoro de abertura de portas;
- Bivolt.

Por gentileza, LEIA ATENTAMENTE AS INFORMAÇÕES ABAIXO:

**Todos os itens são cortados com a tecnologia flying laser e dobra CNC, resultando no melhor acabamento do mercado e conformidade com o projeto; - Se houver diferença de ICMS, será por conta do comprador;

- Em caso de necessidade de entrega, a contratação do frete pela transportadora ocorrerá exclusivamente por conta do destinatário (FRETE FOB); - Certifique-se de que as dimensões do produto estão adequadas aos elevadores, portas e corredores do local de entrega.

- Não é considerado em nosso frete (caso incluso) subida de escadas e içamento por fora do prédio.

- Quando a contratação contemplar medição no local, será necessário um acompanhante para orientações que se façam necessárias e para assinatura da ordem de serviço;

- Caso a medição ou instalação seja solicitada pelo contratante e não esteja em ponto de medição ou sem frente de serviço liberada, será cobrado o valor da visita VALIDADE: 2 dias PRAZO DE ENTREGA: 10 dias úteis TRANSPORTADORA: A DEFINIR PELO CLIENTE

Resultado da Pesquisa de Itens Elementares

Pesquisa realizada em 19/11/2022 16:19 hs

Mês/Ano de Referência: 09/2022

 imprimir

Item Elementar	Antigo	Descrição	Und. de Medida	Preço R\$	Ocorrências
MAT091850	100150	Painel fixo em alumínio anodizado, medindo (60x195)cm, tipo veneziana, com espessura mínima de camada anódica de 20 micras na cor preta, em perfis extrudados Serie especial, todas as ferragens e gaxetas de primeira qualidade	m2	551,10	

A pesquisa retornou 1 item(ns) na página em um total de 1.
Esta página lista do item 1 ao item 1.

Principal

Pesquisa

Ajuda



Copyright © 2006 Secretaria Municipal de Infraestrutura
Rua Afonso Cavalcanti, 455, 9º andar, Cidade Nova
Telefone: 2976-1669

Resultado da Pesquisa de Itens Elementares

Pesquisa realizada em 07/11/2022 15:21 hs

Mês/Ano de Referência: 08/2022

 imprimir

Item Elementar	Antigo	Descrição	Und. de Medida	Preço R\$	Ocorrências
MAT128100	135950	Tanque de expurgo em aco inoxidavel liga 18:8, padrao americano, AISI 304 no 18, medindo: (600x500x850)mm, com 01 (uma) cuba de expurgo de (500x400x300)mm, sifao de aco inoxidavel de 75mm de diametro, face superior com acabamento escovado e grade basculante removivel, tampa em inox com abertura lateral e ralo perfurado, modelo TQ-EXP, Inconox ou similar	un	4.808,27	

A pesquisa retornou 1 item(ns) na página em um total de 1.
Esta página lista do item 1 ao item 1.

[Principal](#)

[Pesquisa](#)

[Ajuda](#)



Copyright © 2006 Secretaria Municipal de Infraestrutura
Rua Afonso Cavalcanti, 455, 9º andar, Cidade Nova
Telefone: 2976-1669

**ROCKTEC IND E COM ISOL TERM SERV DE MAT LTDA**

04.004.937/0001-96 115.978.128.114

RUA CABIUNA, 163

São Paulo - SP

04367-060 (11) 56705555

PROPOSTA DE VENDA 740

Emissão: 24/11/2022

Validade: 24/11/2022

Vendedor: FENIX REPRESENTACOES

Nº cot. cliente:

PARA**1664730 - CLIENTE PADRAO - SP**

IE:	Endereço	
()	Rua Cabiúna, 163	
	Bairro	CEP
	Vila Santa Catarina	04367-060
	Município	UF
	São Paulo	SP

ENTREGA

Endereço

Rua Cabiúna, 163

Bairro	CEP
Vila Santa Catarina	04367-060

Município	UF
São Paulo	SP

PAGAMENTO

Endereço

Rua Cabiúna, 163

Bairro	CEP
Vila Santa Catarina	04367-060

Município	UF
São Paulo	SP

CONDIÇÕES**Condição**

1X (28) (1 x 71.857,04)

Método

BOLETO

TRANSPORTE

Transportadora:

Frete: Destinatário/Remetente

Valor do frete: 0,00

Valor do seguro: 0,00

TOTAIS DA PROPOSTA

Valor do ICMS	Valor do IPI	Desconto SUFRAMA	Valor do ICMS ST	Total dos serviços	Total dos itens
12.934,27	2.261,84	0,00	0,00	0,00	69.595,20

Desconto	Outras despesas	Valor do frete	Valor do seguro	Total da proposta
0,00	0,00	0,00	0,00	71.857,04

ITENS

Item	Descrição	NCM	Prev. ent.	Unid.	Qtde	Valor Un.	Desc.	IPI	ICMS	Valor total
RKT102	PAINEL ALU-PIR 20MM 1200 X 2000MM (2,4M2)	76072000	25/11/2022	UN	360	193,32	0,00	3,25	18,00	69.595,20

OBSERVAÇÕES

PRAZO DE ENTREGA: IMEDIATO

CONDIÇÃO DE PAGAMENTO SUJEITO A ANALISE DE CREDITO NO MOMENTO DA EFETIVAÇÃO DA COMPRA

CLIENTE: RECICLAR ENGENHARIA



CNPJ: 04.432.918/0001-60 IE: 9023504461

ORÇAMENTO 101844

REPRESENTANTE - ENGINE - COMERCIO E SERVICOS EIRELI - EPP
 (27) 3326-2770 - admvendas@engine-es.com.br / suporte@engine-es.com.br

**RECICLAR ENGENHARIA E GERENCIAMENTO DE PROJETOS LTDA**

DATA: 08/11/2022

A/C:: - (27) 9900-3288 - RECICLARENGENHARIA@GMAIL.COM

CONSUMO - NÃO CONTRIBUINTE - RIO NOVO DO SUL/ES**OBRA:**

- FRETE CIF : POSTO SÃO PAULO/SP

1. ITENS

SEQ	REFERÊNCIA	DESCRIÇÃO	QTDE	PREÇO UNIT.	PREÇO TOTAL	IPI	ICMS	Difal ICMS	ST	
1	DQ 3V-R-CP-CS LAT	DIFUSOR QUADRADO PARA INSUFLAMENTO DIRECIONAL 3 VIAS COM REGISTRO DE LÂMINAS OPOSTAS COM CAIXA PLENUM E COLARINHO SIMPLES NCM: 9026.10.29 Acabamento: ANODIZADO FOSCO NATURAL - PADRÃO	9" X 9" CL:Ø200	5 UN	408,86	2.044,28	0%	7%	10%	0,00
				5		2.044,28			0,00	

2. CONDIÇÃO DE PAGAMENTO**28 DIAS****3. PRAZO DE FABRICAÇÃO****15 DIAS ÚTEIS****4. FRETE**

Emitente (CIF)

5. VALIDADE DA PROPOSTA**10 DIAS****6. VALORES**

QUANTIDADE :	5
PRODUTOS :	2.044,28
ICMS ST :	0,00
IPI :	0,00
DIFAL ICMS :	204,43
FCP :	0,00
OUTROS :	0,00
FRETE :	0,00
TOTAL :	2.044,28

**OBSERVAÇÕES:**

1. Empresa emitente enquadrada no regime normal de tributação.
2. Acarretará em alteração de valor nos casos de mudança de comprador contribuinte de ICMS para Não contribuinte.
3. Pagamento com CARTÃO BNDES deve ser informado antecipadamente o(a) vendedor (a) para o reajuste do orçamento.

ATENÇÃO:

Solicitamos que verifiquem e CONFIRMEM as dimensões (medidas internas ou externas) de nosso orçamento quando houver a compra do pedido, pois não aceitamos devoluções por problemas de medidas;
 Uma vez que o pedido foi fabricado em acordo com as medidas apresentadas pelo cliente Em caso de desistência será cobrado multa de 30% pela confecção dos materiais.

Vila velha 10 de Novembro de 2022.

A

. **RECICLAR.**

Att: Alessandro.

e-mail: alessandro.coelho@reciclarengenharia.com.br

Proposta Comercial: **CEB: 124/2022.**

Prezados Senhores (as),



Atendendo solicitação de V.S.as temos o prazer de apresentar nossa proposta para fornecimento de * Imagem ilustrativa

Unidade de Descontaminação, modelo, **UD-300**, marca **Veco**. A unidade de descontaminação é uma unidade versátil utilizada para **Recirculação do ar interior**, melhorando sua qualidade.

Características Técnicas: Construção:

- Equipamento construído em chapa de aço carbono com tratamento anticorrosivo e acabamento pintado com tinta a base de poliuretano.
- Motoventilador equipado com proteção térmica.

Características:

- Painel elétrico com botão de acionamento liga/desliga e potenciômetro para ajuste fino da velocidade do moto-ventilador com amplitude de 75% ate 100%.
- Caixa de proteção térmica dotada de reles térmicos e fusíveis de proteção.
- Nível de ruído abaixo de 67 dBA.

Plugue para tomada padrão 3 pinos / 10A / 220V:

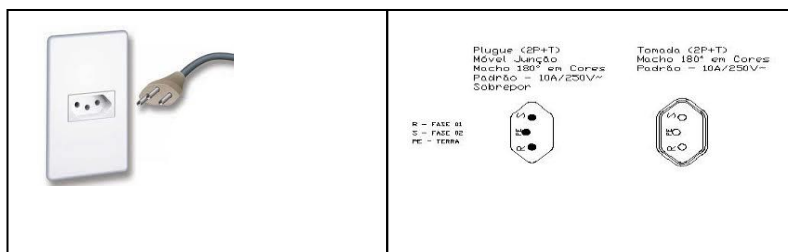

Dimensões Externas: (aproximadas)

Altura: 340 mm,

Largura: 340 mm,

Profundidade: 449 mm e 20 Kg

Características Elétricas:

- Tensão de Alimentação: 220V
- N° de fases: Monofásico
- Frequência: 60 Hz
- Potência total: 100 watts

Possíveis configurações de filtragem:

Modelo Opcional: UD-300 com filtro G4/CA e HEPA 95%.

- **Pré-filtro bactericida** sintético, classe **G4** de acordo com EN 779, com 35% Ashrae Colorimétrico e 92% Arrastance. Este primeiro estágio de filtragem é responsável pela captação de partículas grossas encontradas em suspensão no ar e eliminação e proliferação de microorganismos como bactérias, fungos, leveduras.
- **Filtro de carvão ativado plissado**, Este segundo estágio tem o objetivo de adsorver gases nocivos como monóxido de carbono, gases de combustão e odores.
- Filtro **HEPA**, modelo Maxipleat, construído com papel de microfibras de vidro com separadores de resina, proporcionando perfeito fluxo de ar, classe **H11** de acordo com EN 1822, eficiência para partículas maiores que 0,3µm. Dimensões conforme padrão internacional.
- **Vazão Média 560 m³/h.**
- **Vazão máxima de 750 m³/h.**
- **Acionamento á distância (não incluso)**

Condições Gerais de Fornecimento:

Preço Unitário : R\$ 6.200,00.

Quantidade : 01

Valor Total : R\$ 6.200,00.

Classificação fiscal : 8421-3990

IPI : 5% beneficiado com alíquota 0% de acordo com decreto 6.006 de 28/12/2006.

ICMS a incluir **Para Contribuintes:**

- Norte / Nordeste / Centro Oeste / Espírito Santo: 7% com redução na base de Cálculo de 26,57%

Para Não Contribuintes:

- Todo o Brasil: 18% com redução na base de calculo de 51,11%

Reajuste : Fixo e Irreajustável.

Prazo de Embarque : Até 45 dias após a colocação do pedido.

Tipo de Frete : (X) **FOB** – Posto VECO – Campinas/SP (por conta do cliente).
:() **CIF** – Posto no almoxarifado – Andar Térreo.

Cond. de Pagamento : 30% no pedido saldo 30 dias (mediante aprovação de crédito, apresentação de ficha cadastral completa com contrato social, cópia do cartão CNPJ, referências comerciais e bancárias).

Validade da Proposta : 30 dias.

Garantia : 12 meses.

Emitir pedido para:

Vecoflow Ltda. Rua Uirapuru, 377 – Barão Geraldo – Campinas/SP - CEP: 13.082-706 /
CNPJ: 03.118.332/0001- 63, Insc. Est.: 244.649.306.118
Banco Bradesco ag: 3389-8 c/c: 102600-3
Banco do Brasil ag: 3360-X c/c: 10955-X
Banco Itaú ag: 1619 c/c 25559-7

PARA ACEITE DESTA PROPOSTA:

- Envie seu pedido de compra/fornecimento ou a proposta devidamente assinada via fax ou transmita o número do pedido de compra via fax ou correio eletrônico juntamente com dados cadastrais para que o procedimento interno nosso seja agilizado, principalmente no caso de: primeira compra / fornecimento efetuado após 2 anos do pedido de compra.

ALTERAÇÃO PARCIAL DO PEDIDO E/OU CANCELAMENTO:

- Sem alteração no custo, se ocorrer em até 72 horas após a colocação do pedido. Após este período, deve-se consultar para eventuais custos de procedimento. Não são aceitas instruções verbais para a alteração/cancelamento.

APROVAÇÃO DE CADASTRO COMERCIAL:

- O pedido de fabricação somente é efetivado após a verificação do cadastro comercial apresentado pelo cliente. O atraso de informações dos informantes indicados na consulta implicará em igual atraso de fabricação. Caso a consulta a órgãos de crédito apresente apontamentos, a condição de faturamento será renegociada.

MULTAS PECUNIARIAS E/OU PUNIÇÕES NO ATRASO DA ENCOMENDA:

- O Grupo Veco não é solidário nem aceita multa pecuniária e/ou punições que lhe sejam impostas por atraso da encomenda se o cliente não der **conhecimento do fato** ao representante/vendedor **antes** do fechamento do pedido de compra/fornecimento.

GARANTIA POR DEFEITO DE FABRICAÇÃO:

- O GRUPO VECO garante a Unidade de Descontaminação, contra defeitos de fabricação, por 12 meses a contar da data da nota fiscal.
- O equipamento, dentro do período de garantia e na ocorrência comprovada de tais defeitos, será reparado pelo GRUPO VECO em nossa fábrica (Campinas - SP), sem ônus algum ao proprietário com peças e mão de obra.
- Não estão inclusos na garantia os serviços periódicos obrigatórios de verificações e manutenção, o fornecimento de componentes de consumo normal como filtros de ar, motor e outros componentes elétricos, nem as despesas de transporte do equipamento até a fábrica ou as despesas eventuais de transporte e estadia do técnico para atendimento à domicílio.
- Esta garantia anula qualquer outra assumida por terceiros, não estando nenhuma firma ou pessoa física habilitada a assumir compromissos em nome do GRUPO VECO.
- O GRUPO VECO não dá garantia de performance do equipamento, garantia esta que será válida somente se for feita no equipamento manutenção preventiva periódica, realizada por técnicos autorizados VECO.
- A garantia será cancelada, caso os dados de identificação do equipamento forem alterados, o equipamento for ligado em rede elétrica com tensão diferente da indicada no manual, tiver sofrido danos por movimentação inadequada, incêndio, inundação ou causas fortuitas e nos casos de manutenção inadequada por pessoas não autorizadas pela fábrica, sobrecargas ou inversão de fases na rede elétrica.

Colocamo-nos a disposição de V.S.as para quaisquer esclarecimentos adicionais.

Atenciosamente,

Tatiana Hammer
Depto. Comercial.

Proposta comercial nº 20221212-01. Indaiatuba, 12 de dezembro de 2022.

Ref.: **APS**

À Reciclar Engenharia

Prezados senhores(as), atendendo sua gentil, segue abaixo nossa proposta comercial para o fornecimento dos equipamentos conforme especificado.

INDICE

1. Relação de Equipamentos	2
2. Valor global	2
2.1. Reajuste de preço	2
3. Prazos de fabricação	2
4. Transporte	3
5. Garantia	3
6. Condições comerciais	3
6.1. Forma de pagamento	3
6.2. Impostos	3
6.3. Câmbio de referência	3
6.4. Validade da proposta	3

1. Relação de Equipamentos



Unidade de Descontaminação

TAG	Descrição	Vazão de Ar	Press Disp	Qtde	Preço Unit	Preço Total
-	PWR-GLS250-2885-0,75/2PG4+F8-X	1.400 m ³ /h	25 mmca	1	7.000,00	7.000,00
-	PWR-UTAP040-M5+H13-CMUVX	400 m ³ /h	-	1	6.650,00	6.650,00
-	PWR-UTAP040-G4+H13-CM-00-X	500 m ³ /h	-	1	6.380,00	6.380,00
-	PWR-UTAP040-G4+H11-CM-00-X	400 m ³ /h	-	1	6.215,00	6.215,00
						26.245,00

2. Valor global

Para o fornecimento de todos os itens conforme descritos acima, o valor ofertado em sua totalidade é de R\$ 26.245,00 (vinte seis mil duzentos e quarenta e cinco reais).

2.1. Reajuste de preço

Os valores aqui propostos poderão sofrer reajustes até a data de vencimento em caso de:

- Vencimento do prazo de validade conforme item 6.4
- Alteração das alíquotas de impostos e/ou alteração no entendimento quanto às aplicações das alíquotas de impostos incidentes sobre os produtos aqui contidos
- Variação cambial do euro ou dólar maior que 5% para mais ou para menos em relação aos informados no item 6.3.

3. Prazos de fabricação

Os prazos de fabricação são respectivamente de:

- 45 a 60¹ dias corridos para as linhas PWR-GLS / UTAP

Obs.:

1) Os prazos são contados a partir da aprovação técnica dos equipamentos a serem fornecidos, assim como a liberação da parcela correspondente a parcela de sinal.

4. Transporte

CIF: Custos, seguro e frete inclusos.

Origem: Unitcold – Indaiatuba / SP Destino:
Vitória / ES.

Obs.: O serviço de transporte inclui movimentação rodoviária entre a fábrica e o local de entrega, serviços de descarga, ou movimentação horizontal e vertical na obra não inclusos.

5. Garantia

Os equipamentos ofertados têm um prazo de garantia de 12 (doze) meses a contar da data de partida e/ou 18 (dezoito) meses a contar da data de faturamento, o que ocorrer primeiro.

A garantia se aplica a defeitos de fabricação em componentes ou peças contidos nos equipamentos fornecidos, não sendo aplicável em caso de operação fora das condições adequadas, falta de manutenção e/ou desgastes naturais.

A garantia será suspensa em caso de:

- Efetuado reparo e/ou alterações no equipamento por equipe não autorizada pela Unitcold
- Falta de manutenção preventiva adequada por equipe técnica qualificada
- Inadimplência superior a 30 (trinta) dias corridos do escopo de faturamento.

6. Condições comerciais

6.1. Forma de pagamento

- 30% - Sinal
- 70% - 30 DDL.

6.2. Impostos

Todos os impostos vigentes até a data de apresentação da proposta estão inclusos no preço acima ofertado para a condição de cliente não contribuinte do ICMS, para o estado de Espírito Santo.

6.3. Câmbio de referência

1,00 US\$ = 5,30 BRL

1,00 EUR = 5,60 BRL

6.4. Validade da proposta

A proposta é válida por 30 dias corridos a partir da data de sua apresentação.

Sendo o que nos é apresentado até a presente data, nos colocamos à disposição para eventuais esclarecimentos que se fizerem necessários referente a proposta apresentada, e agradecemos a oportunidade.

Aprovação:

(assinatura)

Nome:

Carimbo:

Marco de Melo Origuela
Diretor Comercial

marco@unitcold.com.br
+55 11 97029-0001

CLEAN AIR



ELIMINAÇÃO DE PARTÍCULAS AÉREAS,
TAIS COMO BACTÉRIAS, VÍRUS, FUNGOS,
PÓLEN E ESPOROS

PROPORCIONA EXCELENTE
QUALIDADE DO AR

SEGURANÇA TOTAL PARA
AMBIENTES CONTROLADOS

REDUÇÃO DE FUMAÇA E ODORES



ISOLAMENTO DE PACIENTES COM
DOENÇAS INFECTO-CONTAGIOSAS

RECOMENDADO POR MÉDICOS
ALERGOLOGISTAS

SOLUÇÃO PARA ISOLAMENTO
DE IMUNODEPRESSIVOS

SILENCIOSO

CLEAN AIR SÃO UNIDADES VERSÁTEIS UTILIZADOS PARA:

RECIRCULAÇÃO DO AR INTERIOR, MELHORANDO SUA QUALIDADE;

INSUFLAMENTO DE AR LIMPO, QUE PROPORCIONA PRESSÃO POSITIVA, EVITANDO A ENTRADA DE CONTAMINANTES EXTERNOS;

EXAUSTÃO DE AR, QUE RESULTA EM PRESSÃO NEGATIVA, IMPEDINDO A SAÍDA DE CONTAMINANTES PARA O AMBIENTE.

Devido a constante evolução tecnológica, o GRUPO VECO reserva-se no direito de alterar o design e as especificações deste produto sem aviso prévio.

APLICAÇÕES PRINCIPAIS

HOSPITALAR

- ➔ Isolamento de imunodepressivos;
- ➔ Isolamento de infecto-contagiosos;
- ➔ Salas de partos;
- ➔ Salas cirúrgicas;
- ➔ Farmácias;
- ➔ Berçários;
- ➔ UTIs;
- ➔ Laboratórios;
- ➔ Consultórios médicos/odontológicos.

COMERCIAL

- ➔ Teatros;
- ➔ Cinemas;
- ➔ Salas de reuniões;
- ➔ Restaurantes;
- ➔ Escritórios comerciais;
- ➔ Cofres centrais de bancos;
- ➔ Salas de bingo;
- ➔ Museus;
- ➔ Hotéis;
- ➔ Bibliotecas.

INDUSTRIAL

- ➔ Indústrias alimentícias;
- ➔ Laboratórios farmacêuticos;
- ➔ Indústrias microeletrônicas;
- ➔ Fotografia / Ótica;
- ➔ Telecomunicações;
- ➔ Indústrias químicas;
- ➔ Gráficas.

DOMÉSTICO

- ➔ Dormitórios de alérgicos.

DISPONÍVEIS EM DOIS MODELOS

UD-600 (ATÉ 1.020 m³/h) COM INÚMERAS ALTERNATIVAS DE INSTALAÇÃO



UD-600

UD-300 (ATÉ 510 m³/h) - PORTÁTIL



UD-300

MODELO	Vazão Nominal (m ³ /h)	Dimensões Externas (mm)			Potência Nominal (watts)
		Alt.	Larg.	Prof.	
UD-300	510	340	340	449	100
UD-600	1.020	798	670	350	300

As unidades básicas têm seu princípio de funcionamento regido por um sistema de filtragem constituído com três etapas.

CONFIGURAÇÃO DE FILTRAGEM Nº 01

❶ **Pré-filtro antimicrobiano:** Responsável pela captação de partículas grossas, elimina e inibe a proliferação de microorganismos, como bactérias, fungos, ácaros e leveduras.

❷ **Filtro de carvão ativado plissado:** Adsorve gases nocivos, como monóxido de carbono, gases de combustão, gases anestésicos e odores.

❸ **Filtro absoluto HEPA, eficiência 99,99% DOP:** Responsável pela retenção de partículas submicrônicas, como vírus, bactérias, ácaros, fungos, leveduras, pólen, etc.

CONFIGURAÇÃO DE FILTRAGEM Nº 02

Quando a prioridade é a eliminação de odores, os estágios de filtragem são:

- ❶ Pré-filtro antimicrobiano;
- ❷ Filtro fino;
- ❸ Filtro de carvão ativado granulado.

CONFIGURAÇÃO DE FILTRAGEM Nº 03

Para ambientes com menor exigência, os estágios de filtragem são:

- ❶ Pré-filtro antimicrobiano;
- ❷ Filtro de carvão ativado plissado;
- ❸ Filtro absoluto HEPA, eficiência 95%DOP.

Esta configuração proporciona uma vazão 50% superior à configuração básica.

UD-300 - 750m³/h UD-600 - 1500m³/h

TIPOS DE INSTALAÇÃO PARA UD-600

1. Descontaminação por recirculação do ar interno:

1.1. Unidade móvel

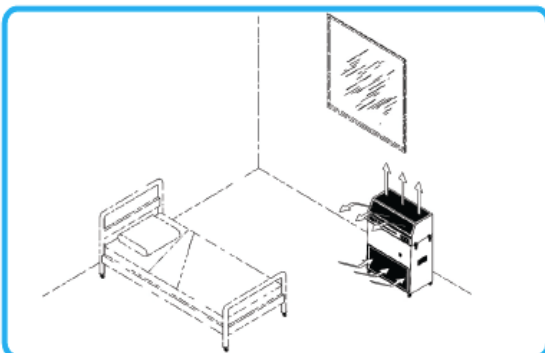

1.2. Unidade fixa no teto

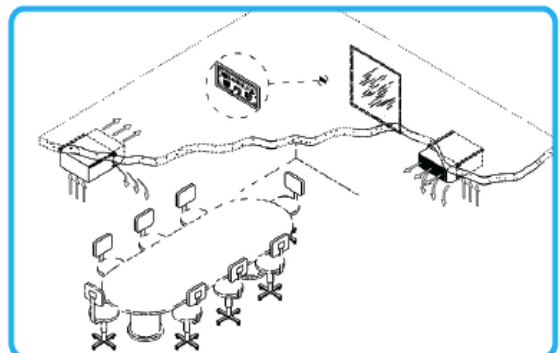

1.3. Unidade fixa no forro

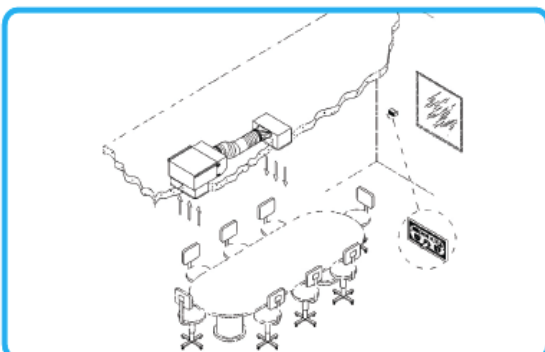

1.4. Usando acessórios - instalação externa

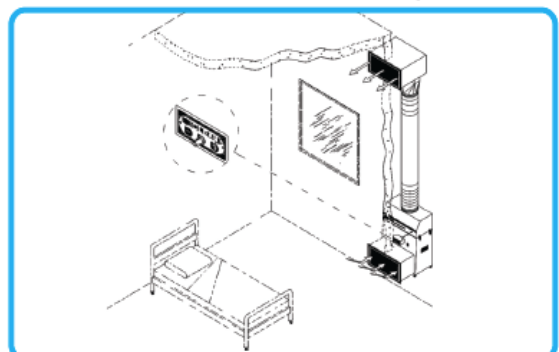

2. Insuflamento de ar limpo: Neste caso, as unidades Clean Air têm a função de pressurizar o ambiente com ar limpo. Quanto maior o número de trocas de ar por hora, melhor será a qualidade do ar interior.

Instaladas em uma ante-sala ou forro, captando o ar e insuflando na sala desejada.

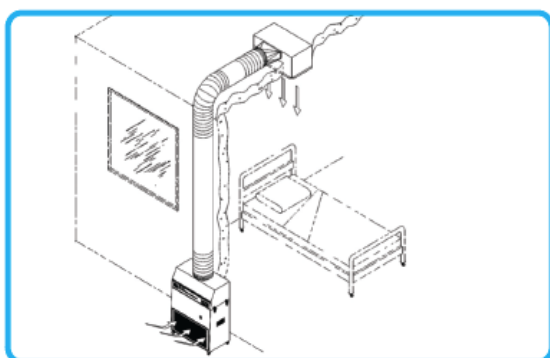

3. Exaustão em locais com risco de contaminação: Tais como quartos de pacientes com doenças infectocontagiosas, salas de autópsias, salas de produção de defensivos agrícolas, etc.

Instaladas na própria sala ou externamente, captando o ar e exaurindo-o para ambiente externo.

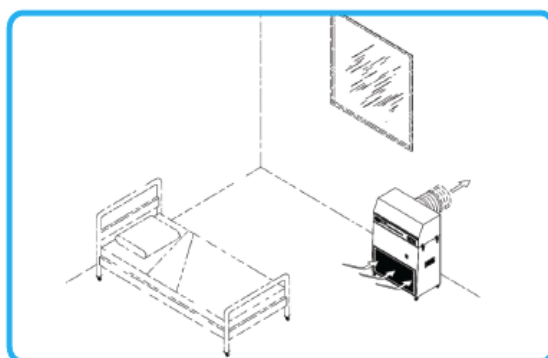

DIFERENTES CONFIGURAÇÕES DE CADA MODELO

Descrição	Código
UD-300 c/Filtro 99,99%	1EAU0250
UD-300 c/Filtro 95%	1EAU0260
UD-300 c/Filtro Carvo Active	1EAU0270
UD-600 c/Filtro 99,99% Ambiente	1EAU0600
UD-600 c/Filtro 99,99% Plenum de Insuflamento/Exaustão Superior	1EAU0601
UD-600 c/Filtro 99,99% Plenum de Insuflamento/Exaustão Traseiro	1EAU0602
UD-600 c/Filtro 95% Ambiente	1EAU0610
UD-600 c/Filtro 95% Plenum de Insuflamento/Exaustão Superior	1EAU0611
UD-600 c/Filtro 95% Plenum de Insuflamento/Exaustão Traseiro	1EAU0612
UD-600 c/Filtro Carvo Active Ambiente	1EAU0620
UD-600 c/Filtro Carvo Active Plenum de Insuflamento/Exaustão Superior	1EAU0621
UD-600 c/Filtro Carvo Active Plenum de Insuflamento/Exaustão Traseiro	1EAU0622

ACESSÓRIOS OPCIONAIS P / UD-600

Descrição
Grelha porta (400x300 mm)
Grelha porta (500x400 mm)
Grelha parede (400x300 mm)
Grelha parede (500x400 mm)
Suporte p/ instalação no teto
Difusor de insuflamento/exaustão
Duto flexível (5m) com abraçadeiras
Lâmpadas germicidas c/visor
Comando para acionamento à distância
Kit para instalação em forro
Plenum de retorno

REPOSIÇÃO P / UD-300

Descrição	Código
Maxiplateat H14 305x305x149 mm	5FAY3313
Maxiplateat E11 305x305x149 mm	5FAY3311
C. Active DG 305x305x149 mm	5FAC3026
Miniplateat F9+G4 295x295x45 mm	5FAY5265
Biocel Comb. 295x295x45 mm	5FAJ8020

REPOSIÇÃO P / UD-600

Descrição	Código
Maxiplateat H14 305x610x149 mm	5FAY6313
Maxiplateat E11 305x610x149 mm	5FAY6311
C. Active DG 305x610x149 mm	5FAC3025
Miniplateat F9+G4 295x595x45 mm	5FAY5264
Biocel Comb. 595x295x45 mm	5FAJ8017

OBS. EQUIPAMENTOS ESPECIAIS PODEM SER FEITOS DE ACORDO COM A NECESSIDADE DO CLIENTE

Consulte a CCL para as necessidades de certificação e manutenção de Área Limpa, Equipamento de Fluxo Unidirecional (Laminar) ou de Segurança Biológica.



Fone / Fax: (19) 3787-3700
e-mail: veco@veco.com.br
www.veco.com.br



FONE / FAX: (19) 3289-2035
e-mail: ccl@cclonline.com.br
www.cclonline.com.br



FONE / FAX: (19) 3289-8397
e-mail: cclfarma@cclfarma.com.br
www.cclfarma.com.br

	ORÇAMENTO FRACALOSI MATERIAL ELETRICO LTDA CNPJ: 27.250.919/0001-90	Código FO-VEN-001	
		folha 01/01	revisão 03

A: RECICLAR ENG
AC: CARLOS

ORÇAMENTO Nº5059 /22

CONFORME SOLICITADO COTAMOS:

ITEM	DESCRIÇÃO	MARCA - DISJ	UNID	QUANT	V.UNIT	V.TOTAL
1	QGBT - APS - 1 (QD 800X600X200 CONFORME PROJETO)	SOPRANO	UNID	1	R\$ 3.890,00	R\$ 3.890,00
2	QGBT - APS - 2 (QD 1200X800X250 CONFORME PROJETO)	SOPRANO	UND	1	R\$ 6.500,00	R\$ 6.500,00
3	QGBT - APS -3 (QD 1200X800X250 CONFORME PROJETO)	SOPRANO	UNID	1	R\$ 6.500,00	R\$ 6.500,00
4	QGBT - APS -4 (QD 1200X800X250 CONFORME PROJETO)	SOPRANO	UNID	1	R\$ 8.200,00	R\$ 8.200,00
5	QGBT 1 - APS 6 (1900X800X400 CONFORME PROJETO)	SOPRANO	UNID	1	R\$ 15.150,00	R\$ 15.150,00
6	QGBT 2 - APS -6 (QD 1200X800X250 CONFORME PROJETO)	SOPRANO	UNID	1	R\$ 8.990,00	R\$ 8.990,00
						R\$ 49.230,00

CONDIÇÕES DE PAGAMENTO: Á COMBINAR

PRAZO DE ENTREGA: 15 Á 20 DIAS

VALIDADE DA PROPOSTA: 5 DIAS

FRETE: CIF

OBS:

ATENCIOSAMENTE,

MENANDRO
DEPTº DE VENDAS/COMPRAS
VITORIA DE NOVEMBRO DE 2022



LUMILUZ
MATERIAL ELÉTRICO, ILUMINAÇÃO E SANEAMENTO EM GERAL

Sede: Rua Gil Marinho de Oliveira, nº 55 e 131, Santa Lúcia, Vitória - ES, CEP: 51.265-000 - lumiluz@lumiluz-es.com.br
Filial: Av. Campo Grande, nº 418, Campo Grande, Cariacica - ES, CEP: 51.265-000 - lumiluz@lumiluz-es.com.br

www.lumiluz-es.com.br

PROPOSTA Nº 0001/21 DATA: 23/11/2022

CLIENTE:	RECICLAR ENGENHARIA.	PROJETO	DIAGRAMA UNIFILAR
CNPJ		PRANCHA	*****
ENDEREÇO		VENDEDOR	IGOR
OBRA	APS	ENTREGA	a combinar

PAINEL

Q.G.B.T,s APS 01,02,03,04,06

ITEM	REF	DESCRIÇÃO	MARCA	QTDE	UNID	P.UNIT	P.TOTAL	ENTREGA
1	MONT							
2		Q.G.B.T - APS 01 Montado conforme projeto		1	CJ	R\$ 4.569,00	R\$ 4.569,00	
3								
4		Q.G.B.T - APS 02 Montado conforme projeto		1	CJ	R\$ 7.034,00	R\$ 7.034,00	
5								
6		Q.G.B.T - APS 03 Montado conforme projeto		1	CJ	R\$ 7.200,00	R\$ 7.200,00	
7								
8		Q.G.B.T - APS 04 Montado conforme projeto		1	CJ	R\$ 9.700,00	R\$ 9.700,00	
9								
10		Q.G.B.T - 01 APS 06 Montado conforme projeto		1	CJ	R\$ 11.934,00	R\$ 11.934,00	
11								
12		Q.G.B.T - 02 APS 06 Montado conforme projeto		1	CJ	R\$ 10.659,00	R\$ 10.659,00	
13								
14		OBS: TODOS OS DISJUNTORES MARCA SOPRANO						
15								
16								
17								
18								
19								
20								
21								
22								
23								
24								
25								
26								
MONTAGEM								
MISCELÂNEAS		(Parafusos,porcas,aruelas,tirante e outros)		1				
TOTAL DA PROPOSTA							R\$ 51.096,00	

CONDIÇÕES COMERCIAIS

PAGAMENTO:	FRETE:	LUMILUZ
------------	--------	---------

VALIDADE DA PROPOSTA: 01 DIA PARA FIOS E CABOS / DEMAIS ITENS 07 DIAS

Preços e tributos	Os preços indicados nesta proposta são válidos somente para as quantidades de produtos ofertadas e nas condições e características especificadas e observam a atual política econômica vigente no país. Quaisquer mudanças nesta política que impliquem em alteração real do valor ofertado, face ao prazo de validade da proposta, condições de pagamento ou da formação de preços, o mesmo será revisto e adaptado a fim de que seja mantido o equilíbrio econômico e financeiro da presente proposta.
Notas Importantes	<ol style="list-style-type: none"> 1 - A montagem dos quadros de medição de energia será executada conforme projeto elétrico apresentado pelo cliente, a Lumiluz não se responsabiliza por eventuais erros de projetos. 2 - A aprovação do projeto junto a Concessionária é de responsabilidade do cliente e deverá ser providenciada antes de autorizar a fabricação do quadro. 3 - Eletrodutos, cabos e componentes externos ao quadro de medição de energia não estão inclusos. 4 - Favor verificar se a quantidade de quadros orçados estão de acordo com a necessidade da obra. 5 - Quadros sem as devidas informações técnicas não serão orçados. 6 - As marcas dos produtos usados serão definidas pela Lumiluz, exceto quando exigida marca específica pelo cliente. 7 - Produtos fabricados / montados sob encomenda, não serão aceitas devoluções ou cancelamentos do pedido após iniciada a produção.

Helio Alves
Supervisor de Montagem Eléctricas

	ORÇAMENTO FRACALOSI MATERIAL ELETRICO LTDA CNPJ: 27.250.919/0001-90	Código FO-VEN-001	
		folha 01/01	revisão 03

A: RECICLAR ENG
AC: CARLOS

ORÇAMENTO Nº5059 /22

CONFORME SOLICITADO COTAMOS:

ITEM	DESCRIÇÃO	MARCA - DISJ	UNID	QUANT	V.UNIT	V.TOTAL
1	QGBT - APS - 1 (QD 800X600X200 CONFORME PROJETO)	SOPRANO	UNID	1	R\$ 3.890,00	R\$ 3.890,00
2	QGBT - APS - 2 (QD 1200X800X250 CONFORME PROJETO)	SOPRANO	UND	1	R\$ 6.500,00	R\$ 6.500,00
3	QGBT - APS -3 (QD 1200X800X250 CONFORME PROJETO)	SOPRANO	UNID	1	R\$ 6.500,00	R\$ 6.500,00
4	QGBT - APS -4 (QD 1200X800X250 CONFORME PROJETO)	SOPRANO	UNID	1	R\$ 8.200,00	R\$ 8.200,00
5	QGBT 1 - APS 6 (1900X800X400 CONFORME PROJETO)	SOPRANO	UNID	1	R\$ 15.150,00	R\$ 15.150,00
6	QGBT 2 - APS -6 (QD 1200X800X250 CONFORME PROJETO)	SOPRANO	UNID	1	R\$ 8.990,00	R\$ 8.990,00
						R\$ 49.230,00

CONDIÇÕES DE PAGAMENTO: Á COMBINAR

PRAZO DE ENTREGA: 15 Á 20 DIAS

VALIDADE DA PROPOSTA: 5 DIAS

FRETE: CIF

OBS:

ATENCIOSAMENTE,

MENANDRO
DEPTº DE VENDAS/COMPRAS
VITORIA DE NOVEMBRO DE 2022



LUMILUZ
MATERIAL ELÉTRICO, ILUMINAÇÃO E SANEAMENTO EM GERAL

Sede: Rua Gil Marinho de Oliveira, nº 55 e 131, Santa Lúcia, Vitória

Filial: Av. Campo Grande, nº 418, Campo Grande, Cariacica

CNPJ: 02.503.980/0001 - lumiluz@lumiluz-es.com.br

CEP: 527-000-000 - lumiluz@lumiluz-es.com.br

www.lumiluz-es.com.br

PROPOSTA Nº 0001/21 DATA: 23/11/2022

CLIENTE:	RECICLAR ENGENHARIA.	PROJETO	DIAGRAMA UNIFILAR
CNPJ		PRANCHA	*****
ENDEREÇO		VENDEDOR	IGOR
OBRA	APS	ENTREGA	a combinar

PAINEL

Q.G.B.T,s APS 01,02,03,04,06

ITEM	REF	DESCRIÇÃO	MARCA	QTDE	UNID	P.UNIT	P.TOTAL	ENTREGA
1	MONT							
2		Q.G.B.T - APS 01 Montado conforme projeto		1	CJ	R\$ 4.569,00	R\$ 4.569,00	
3								
4		Q.G.B.T - APS 02 Montado conforme projeto		1	CJ	R\$ 7.034,00	R\$ 7.034,00	
5								
6		Q.G.B.T - APS 03 Montado conforme projeto		1	CJ	R\$ 7.200,00	R\$ 7.200,00	
7								
8		Q.G.B.T - APS 04 Montado conforme projeto		1	CJ	R\$ 9.700,00	R\$ 9.700,00	
9								
10		Q.G.B.T - 01 APS 06 Montado conforme projeto		1	CJ	R\$ 11.934,00	R\$ 11.934,00	
11								
12		Q.G.B.T - 02 APS 06 Montado conforme projeto		1	CJ	R\$ 10.659,00	R\$ 10.659,00	
13								
14		OBS: TODOS OS DISJUNTORES MARCA SOPRANO						
15								
16								
17								
18								
19								
20								
21								
22								
23								
24								
25								
26								
MONTAGEM								
MISCELÂNEAS		(Parafusos,porcas,aruelas,tirante e outros)		1				
TOTAL DA PROPOSTA							R\$ 51.096,00	

CONDIÇÕES COMERCIAIS

PAGAMENTO:	FRETE:	LUMILUZ
------------	--------	---------

VALIDADE DA PROPOSTA: 01 DIA PARA FIOS E CABOS / DEMAIS ITENS 07 DIAS

Preços e tributos	Os preços indicados nesta proposta são válidos somente para as quantidades de produtos ofertadas e nas condições e características especificadas e observam a atual política econômica vigente no país. Quaisquer mudanças nesta política que impliquem em alteração real do valor ofertado, face ao prazo de validade da proposta, condições de pagamento ou da formação de preços, o mesmo será revisto e adaptado a fim de que seja mantido o equilíbrio econômico e financeiro da presente proposta.
Notas Importantes	<ol style="list-style-type: none"> 1 - A montagem dos quadros de medição de energia será executada conforme projeto elétrico apresentado pelo cliente, a Lumiluz não se responsabiliza por eventuais erros de projetos. 2 - A aprovação do projeto junto a Concessionária é de responsabilidade do cliente e deverá ser providenciada antes de autorizar a fabricação do quadro. 3 - Eletrodutos, cabos e componentes externos ao quadro de medição de energia não estão inclusos. 4 - Favor verificar se a quantidade de quadros orçados estão de acordo com a necessidade da obra. 5 - Quadros sem as devidas informações técnicas não serão orçados. 6 - As marcas dos produtos usados serão definidos pela Lumiluz, exceto quando exigida marca específica pelo cliente . 7 - Produtos fabricados / montados sob encomenda, não serão aceitas devoluções ou cancelamentos do pedido após iniciada a produção.

Helio Alves
Supervisor de Montagem Elétricas

Proposta Comercial

Cliente: UNIDADE SAUDE TIPO 1

Elaborada em: 22/11/2022



Sthevenn Cabral Faria - Eng. Eletricista
sthevenn.cabral@connexengenharia.com.br
(28)99991-6204



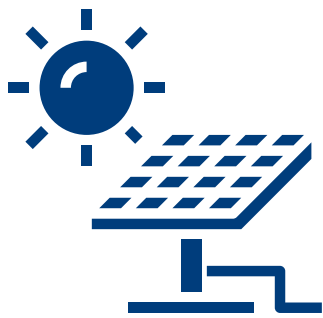

A **Connex Engenharia** é uma empresa de serviços de engenharia relacionados a projetos elétricos residenciais/industriais e de Usinas Fotovoltaicas.

Seu nome carrega a vontade de promover a conexão de seus clientes com fontes de energia limpa e econômica.

COMO FUNCIONA?



Módulo Fotovoltaico

Os módulos fotovoltaicos são responsáveis por converter a radiação solar em energia elétrica.



Inversor

O inversor é o equipamento utilizado para converter e regular a energia gerada para os níveis adequados de consumo.



Equipamentos

A energia solar é distribuída para os equipamentos elétricos.



Medidor

O medidor contabiliza a energia gerada excedente e injeta na rede elétrica gerando créditos para consumo posterior.



INDEPENDÊNCIA ENERGÉTICA CONECTADA A VOCÊ

BENEFÍCIOS

Valorização do Imóvel

A instalação de um sistema fotovoltaico eleva significativamente o valor do seu imóvel.

Economia Imediata

Reduza o valor da fatura de sua unidade consumidora em até 95%.

Retorno do Investimento

Pague seu investimento em poucos anos com a energia produzida.

Proteção Contra Inflação

Quem tem Energia Solar Fotovoltaica fica imune aos aumentos de preço e garante o abastecimento de eletricidade por pelo menos 25 anos.



ANTES: R\$ 4.870,82

DEPOIS: R\$ 191,22

SEU SISTEMA



Potência dos Sistema

30,25 kWp



Quantidade de Módulos

55 módulos - JA Solar
550W



Inversor

GROWATT MID20KTL3-XL -
220V - 4MPPT
GROWATT MIN10000TL - X -
220V - 3MPPT



Monitoramento

Acesso em tempo real a
produção do seu sistema
fotovoltaico por
computador ou app

LAYOUT

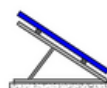
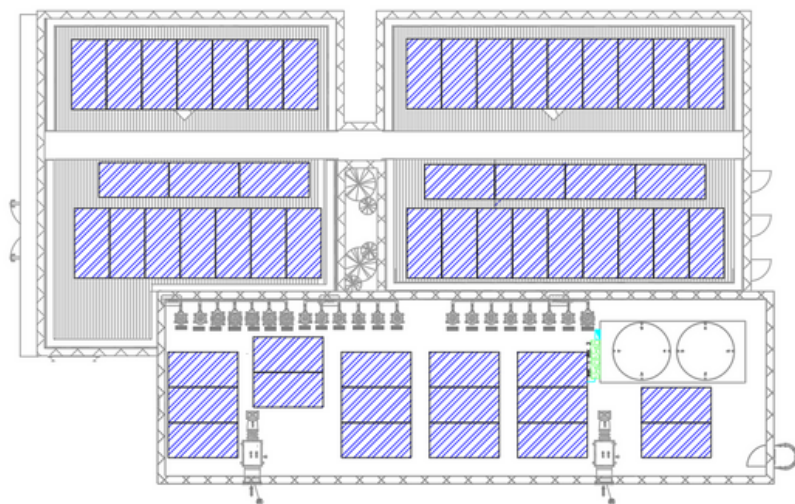

COTAS EM CENTIMETROS



Área necessária
para o Sistema
Fotovoltaico: 195m²

Na área útil de sua instalação, onde conseguimos a **maior eficiência** ao longo do dia.

ESTRUTURA UTILIZADA



EQUIPAMENTOS UTILIZADOS



Produção Esperada de Energia (kWh)

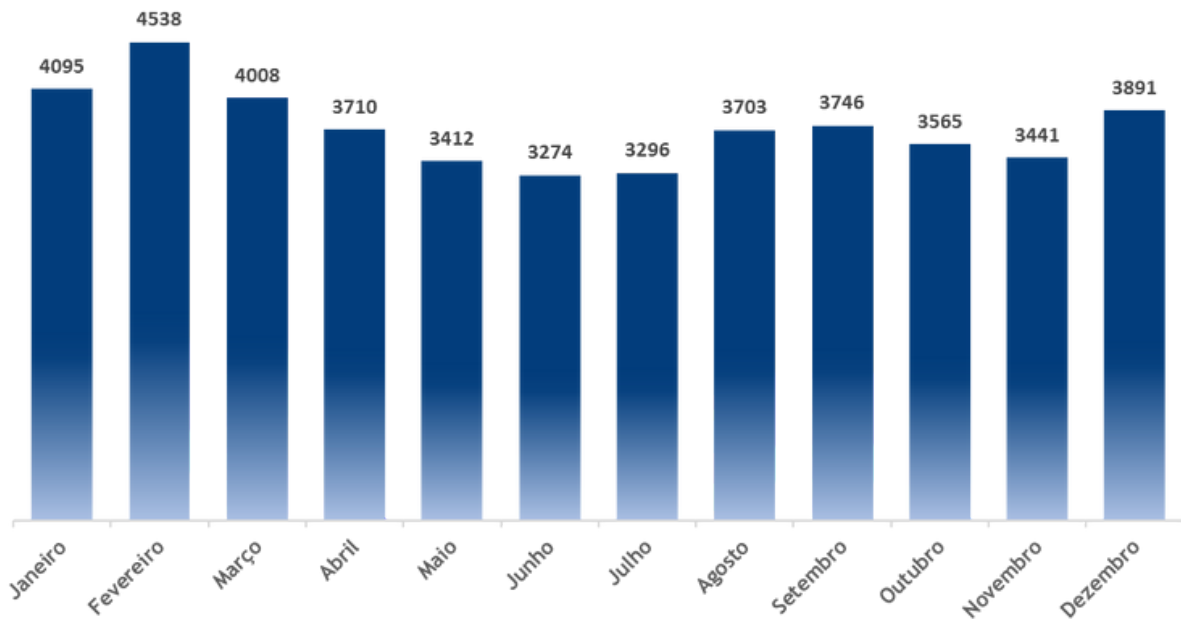

MÉDIA MENSAL
3.723 kWh

TOTAL ANUAL
44.678 kWh/ano

LISTA DE MATERIAS DA ESTRUTURA DE FIXAÇÃO

- GRAMPO INTERMEDIARIO SMART - 86;
- GRAMPO TERMINAL SMART - 48;
- PERFIL REFORCADO SMART 4,20M - 12;
- TRIANGULO SMART - 16;
- PERFIL PLANO SMART 0,50M - 90;
- ESPUMA EPDM ADESIVA 30X2 MM 2,5M - 10;
- PARAFUSO AUTOBROCANTE M5,5X25MM - 585;
- SAPATA DE CONCRETO ARMADO - 16;

RETORNO DO SEU INVESTIMENTO



Payback do Sistema

3,04 anos



Economia Relativa

95%



Taxa Interna de Retorno(TIR)

34,14%



Valor Presente Líquido(VPL)

R\$1.096.284,48



Economia Anual

R\$38.869,92

INVESTIMENTO



VALOR À VISTA

R\$123.600,00



Valor Pago ao Fornecedor do Kit Fotovoltaico

R\$89.400,00



Valor Cartão de Crédito

R\$99.332,34

Valor Pago a Connex Engenharia (Mão de obra)

R\$34.200,00



Valor Parcelado
2 x R\$17.100,00



VALOR FINANCIADO

Para opções de financiamento, favor entrar em contato!

Obs.: Caso o pagamento do Kit Fotovoltaico seja no cartão, ele sofre um acréscimo de aproximadamente 11% por conta da plataforma de pagamento da distribuidora, porém tal valor pode ser dividido em até 10 vezes!

ALGUNS DE NOSSOS PROJETOS



Projeto Residencial
3,15kWp - 07 Módulos
Guaçuí - ES



Projeto Rural
11,04kWp - 24 Módulos
Barra de São Francisco - ES



Projeto Comercial
13,78kWp - 26 Módulos
Irupi - ES



Projeto Industrial
27,00 kWp - 54 Módulos
Cariacica - ES



Projeto Residencial
15,00kWp - 40 Módulos
Serra - ES



Projeto Residencial
6,54kWp - 12 Módulos
Serra - ES



Projeto Residencial
24,84kWp - 46 Módulos
Cariacica - ES



Projeto Residencial
6,48kWp - 12 Módulos
Guarapari- ES

PARCEIROS E GARANTIAS



GARANTIAS

Garantia de eficiência dos módulos: 25 anos

Garantia do Inversor: 10 anos

Garantia contra defeitos de fabricação dos Módulos: 10 anos

Serviço: 2 anos com manutenção semestral

TERMOS E CONDIÇÕES

Estando de acordo com os produtos, valores e termos relatados nesta proposta, Connex Engenharia LTDA e UNIDADE SAUDE TIPO 1 firmam proposta.

Connex Engenharia LTDA
42.229.755/0001-02

UNIDADE SAUDE TIPO 1

PRAZOS

Pagamento Material: Pagamento feito diretamente a distribuidora, e assim que efetuado, entregue em até 15 dias corridos.

Elaboração de Projeto: Projeto Elétrico que deverá ser submetido a Concessionária de energia, prazo de 1 dia.

Pagamento 1ª Parcela Mão de Obra: deverá ser pago a 1ª parcela assim que o material for entregue, para que seja feito a comprar dos dispositivos de proteção não inclusos no kit fotovoltaico.

Solicitação de Acesso: Processo realizado junto a concessionária de energia, onde é submetido o projeto elétrico e demais documentos, prazo de 15 dias corridos sem obra da rede e 30 dias corridos caso necessite de obra na rede.

Instalação: Período na qual será instalado seu sistema, variando de projeto para projeto, prazo de até 5 dias.

Solicitação de Vistoria: Etapa onde é solicitado que a Concessionária de energia efetue a troca do medidor para bidirecional, prazo de até 5 dias úteis.

Pagamento 2ª Parcela Mão de Obra: Com o sistema instalado e pronto para ser ligado, deve ser pago a segunda parcela da mão de obra.

Configuração do Inversor: Com sistema Instalado e pronto para ser ligado, um engenheiro irá até sua instalação para configurar o inversor e dar acesso através de aplicativo de celular para o cliente, prazo de 1 dia.

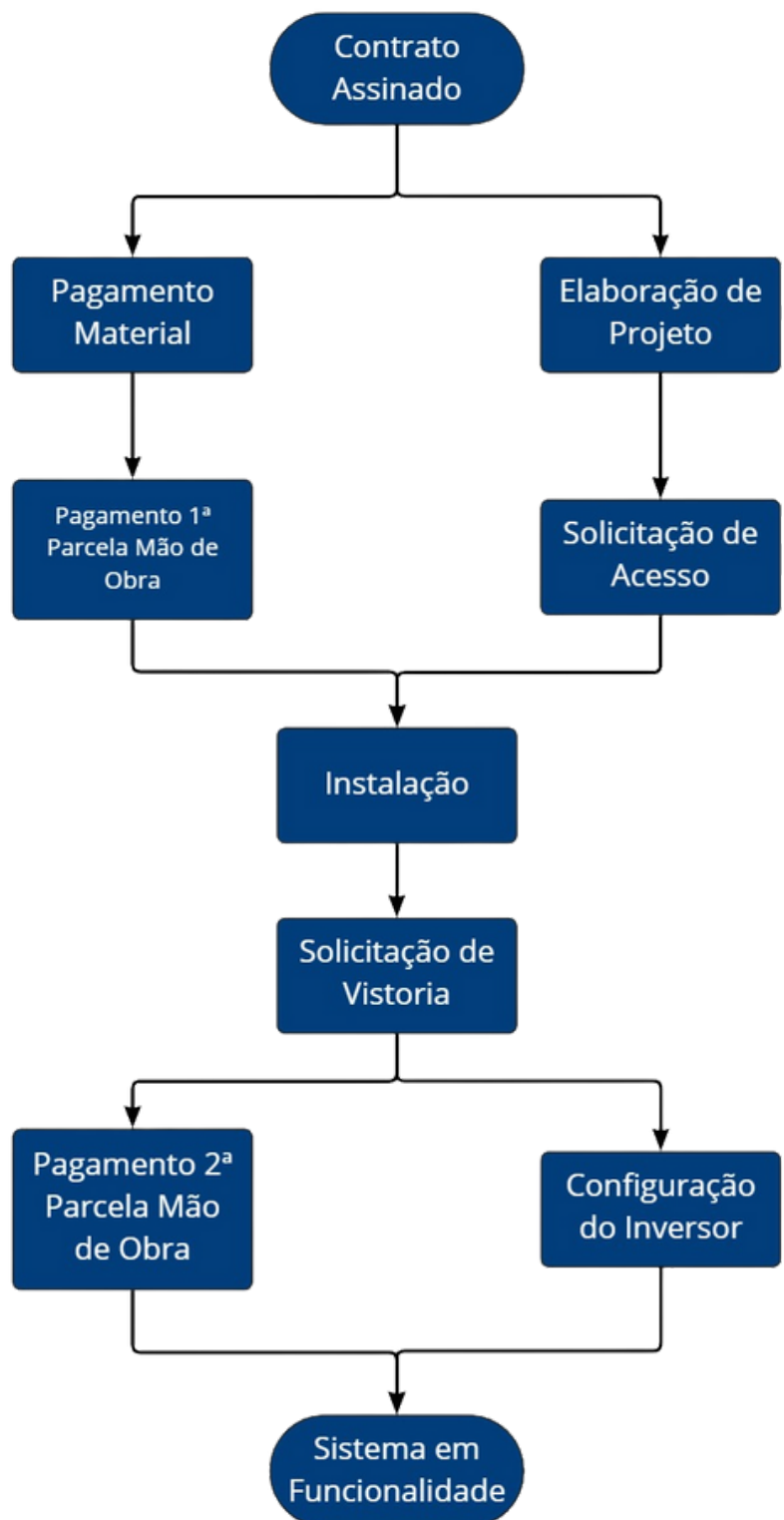

Obs.: Caso Mão de Obra seja dividida em mais de 2 parcelas, a terceira parcela fica para o mês subsequente ao pagamento da segunda.

PRINCIPAIS MUDANÇAS LEI 14.300

Tais mudanças são destinadas a projetos homologados na concessionária de energia a partir do dia 07/01/2023.

Compensação de energia: Antes da Lei 14.300 tínhamos um sistema de compensação de crédito onde era da forma um pra um. Se você produzisse 1000kWh, e seu consumo era de 500kWh, você teria 500kWh de créditos para usar em outra instalação de mesmo nome ou em sua própria. Com a nova Lei 14.300, haverá uma cobrança de tarifa pelo fio B e que será gradual com o passar dos anos.

I – 4,1% (quatro vírgula um por cento) a partir de 2023;

II – 8,1% (oito vírgula um por cento) a partir de 2024;

III – 12,2% (doze vírgula dois por cento) a partir de 2025;

IV – 16,2% (dezesseis vírgula dois por cento) a partir de 2026;

V – 20,3% (vinte vírgula três por cento) a partir de 2027;

VI – 24,3% (vinte e quatro vírgula três por cento) a partir de 2028;

VII – a regra disposta desta Lei a partir de 2029.

Cobrança de duplicidade: Hoje se você consome 500kWh/mês e tem um sistema produzindo 500kWh/mês, com um medidor trifásico(ou seja, obrigado a pagar por 100kWh), a distribuidora irá zerar seu créditos de energia e ainda lançará a cobrança de 100kWh e com isso fica a percepção de ter consumido apenas 400kWh. Já com a Lei 14.300 deixará de existir essa duplicidade, pois a distribuidora compensará 400kWh, 100kWh ficará de crédito e você irá continuar pagando a taxa mínima de 100kWh.

Distribuição de Créditos entre unidades de mesmo nome: Hoje a distribuição de créditos de energia tem o prazo estipulado de 60 dias corridos, com a nova Lei 14.300, tal prazo será de 30 dias corridos.

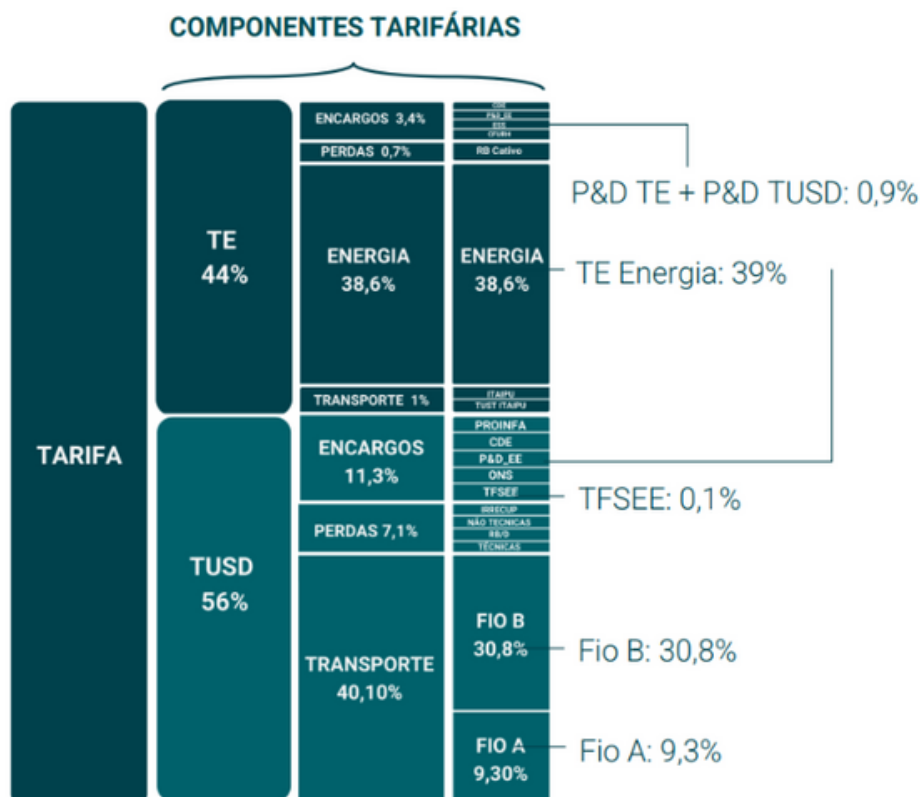

Fonte: Greener.

Proposta Comercial

Cliente: UNIDADE SAUDE TIPO 2

Elaborada em: 22/11/2022



Sthevenn Cabral Faria

sthevenn.cabral@connexengenharia.com.br

(28)99991-6204



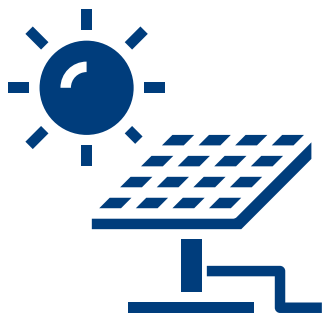

A **Connex Engenharia** é uma empresa de serviços de engenharia relacionados a projetos elétricos residenciais/industriais e de Usinas Fotovoltaicas.

Seu nome carrega a vontade de promover a conexão de seus clientes com fontes de energia limpa e econômica.

COMO FUNCIONA?



Módulo Fotovoltaico

Os módulos fotovoltaicos são responsáveis por converter a radiação solar em energia elétrica.



Inversor

O inversor é o equipamento utilizado para converter e regular a energia gerada para os níveis adequados de consumo.



Equipamentos

A energia solar é distribuída para os equipamentos elétricos.



Medidor

O medidor contabiliza a energia gerada excedente e injeta na rede elétrica gerando créditos para consumo posterior.



INDEPENDÊNCIA ENERGÉTICA CONECTADA A VOCÊ

BENEFÍCIOS

Valorização do Imóvel

A instalação de um sistema fotovoltaico eleva significativamente o valor do seu imóvel.

Economia Imediata

Reduza o valor da fatura de sua unidade consumidora em até 95%.

Retorno do Investimento

Pague seu investimento em poucos anos com a energia produzida.

Proteção Contra Inflação

Quem tem Energia Solar Fotovoltaica fica imune aos aumentos de preço e garante o abastecimento de eletricidade por pelo menos 25 anos.



ANTES: R\$ 4.870,82

DEPOIS: R\$ 191,22

SEU SISTEMA



Potência dos Sistema

39,60 kWp



Quantidade de Módulos

72 módulos - JA Solar
550W



Inversor

2 GROWATT MID20KTL3-XL
- 220V - 4MPPT



Monitoramento

Acesso em tempo real a
produção do seu sistema
fotovoltaico por
computador ou app

LAYOUT

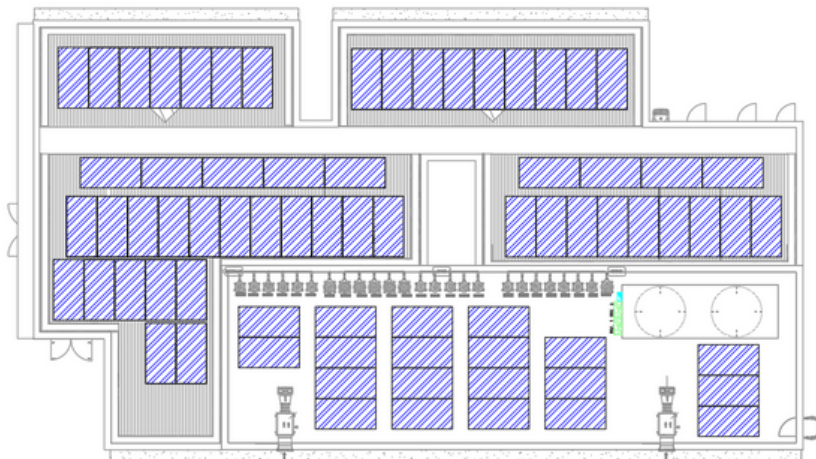

COTAS EM CENTIMETROS

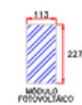

Área necessária
para o Sistema
Fotovoltaico: 261m²

Na área útil de sua instalação, onde conseguimos a **maior eficiência** ao longo do dia.

ESTRUTURA UTILIZADA



EQUIPAMENTOS UTILIZADOS



Produção Esperada de Energia (kWh)

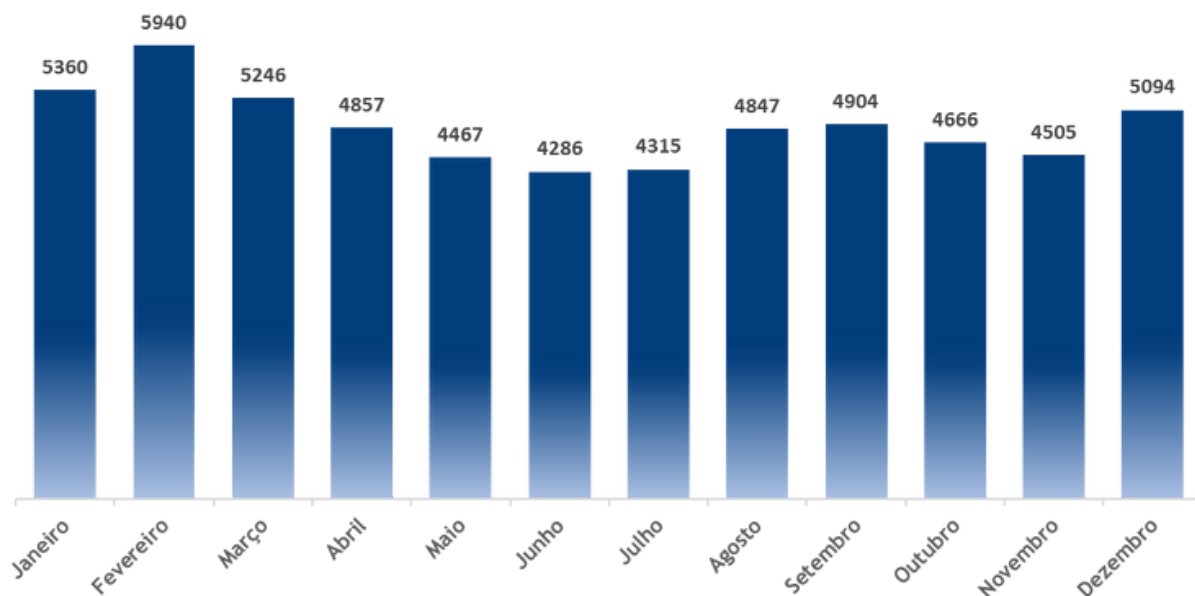

MÉDIA MENSAL
4.874 kWh

TOTAL ANUAL
58.488 kWh/ano

LISTA DE MATERIAS DA ESTRUTURA DE FIXAÇÃO

- GRAMPO INTERMEDIARIO SMART - 116;
- GRAMPO TERMINAL SMART - 56;
- PERFIL REFORCADO SMART 4,20M - 15;
- TRIANGULO SMART - 17;
- JUNCAO U DO PERFIL - 06;
- PERFIL PLANO SMART 0,50M - 120;
- ESPUMA EPDM ADESIVA 30X2 MM 2,5M - 15;
- PARAFUSO AUTOBROCANTE M5,5X25MM - 780;
- SAPATA DE CONCRETO ARMADO - 17;

RETORNO DO SEU INVESTIMENTO



Payback do Sistema

3,054 anos



Economia Relativa

95%



Taxa Interna de Retorno (TIR)

34,06%

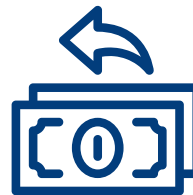

Valor Presente Líquido (VPL)

R\$1.434.746,72

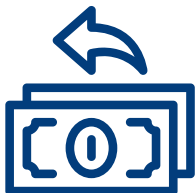

Economia Anual

R\$50.648,62

INVESTIMENTO



VALOR À VISTA

R\$162.305,00



Valor Pago ao Fornecedor do Kit Fotovoltaico

R\$118.600,00



Valor Cartão de Crédito

R\$131.776,46

Valor Pago a Connex Engenharia (Mão de obra)

R\$43.705,00



Valor Parcelado
2 x R\$21.852,50



VALOR FINANCIADO

Para opções de financiamento, favor entrar em contato!

Obs.: Caso o pagamento do Kit Fotovoltaico seja no cartão, ele sofre um acréscimo de aproximadamente 11% por conta da plataforma de pagamento da distribuidora, porém tal valor pode ser dividido em até 10 vezes!

ALGUNS DE NOSSOS PROJETOS



Projeto Residencial
3,15kWp - 07 Módulos
Guaçuí - ES



Projeto Rural
11,04kWp - 24 Módulos
Barra de São Francisco - ES



Projeto Comercial
13,78kWp - 26 Módulos
Irupi - ES



Projeto Industrial
27,00 kWp - 54 Módulos
Cariacica - ES



Projeto Residencial
15,00kWp - 40 Módulos
Serra - ES



Projeto Residencial
6,54kWp - 12 Módulos
Serra - ES



Projeto Residencial
24,84kWp - 46 Módulos
Cariacica - ES



Projeto Residencial
6,48kWp - 12 Módulos
Guarapari - ES

PARCEIROS E GARANTIAS



GARANTIAS

Garantia de eficiência dos módulos: 25 anos

Garantia do Inversor: 10 anos

Garantia contra defeitos de fabricação dos Módulos: 10 anos

Serviço: 2 anos com manutenção semestral

TERMOS E CONDIÇÕES

Estando de acordo com os produtos, valores e termos relatados nesta proposta, Connex Engenharia LTDA e UNIDADE SAUDE TIPO 2 firmam proposta.

Connex Engenharia LTDA
42.229.755/0001-02

UNIDADE SAUDE TIPO 2

PRAZOS

Pagamento Material: Pagamento feito diretamente a distribuidora, e assim que efetuado, entregue em até 15 dias corridos.

Elaboração de Projeto: Projeto Elétrico que deverá ser submetido a Concessionária de energia, prazo de 1 dia.

Pagamento 1ª Parcela Mão de Obra: deverá ser pago a 1ª parcela assim que o material for entregue, para que seja feito a comprar dos dispositivos de proteção não inclusos no kit fotovoltaico.

Solicitação de Acesso: Processo realizado junto a concessionária de energia, onde é submetido o projeto elétrico e demais documentos, prazo de 15 dias corridos sem obra da rede e 30 dias corridos caso necessite de obra na rede.

Instalação: Período na qual será instalado seu sistema, variando de projeto para projeto, prazo de até 5 dias.

Solicitação de Vistoria: Etapa onde é solicitado que a Concessionária de energia efetue a troca do medidor para bidirecional, prazo de até 5 dias úteis.

Pagamento 2ª Parcela Mão de Obra: Com o sistema instalado e pronto para ser ligado, deve ser pago a segunda parcela da mão de obra.

Configuração do Inversor: Com sistema Instalado e pronto para ser ligado, um engenheiro irá até sua instalação para configurar o inversor e dar acesso através de aplicativo de celular para o cliente, prazo de 1 dia.

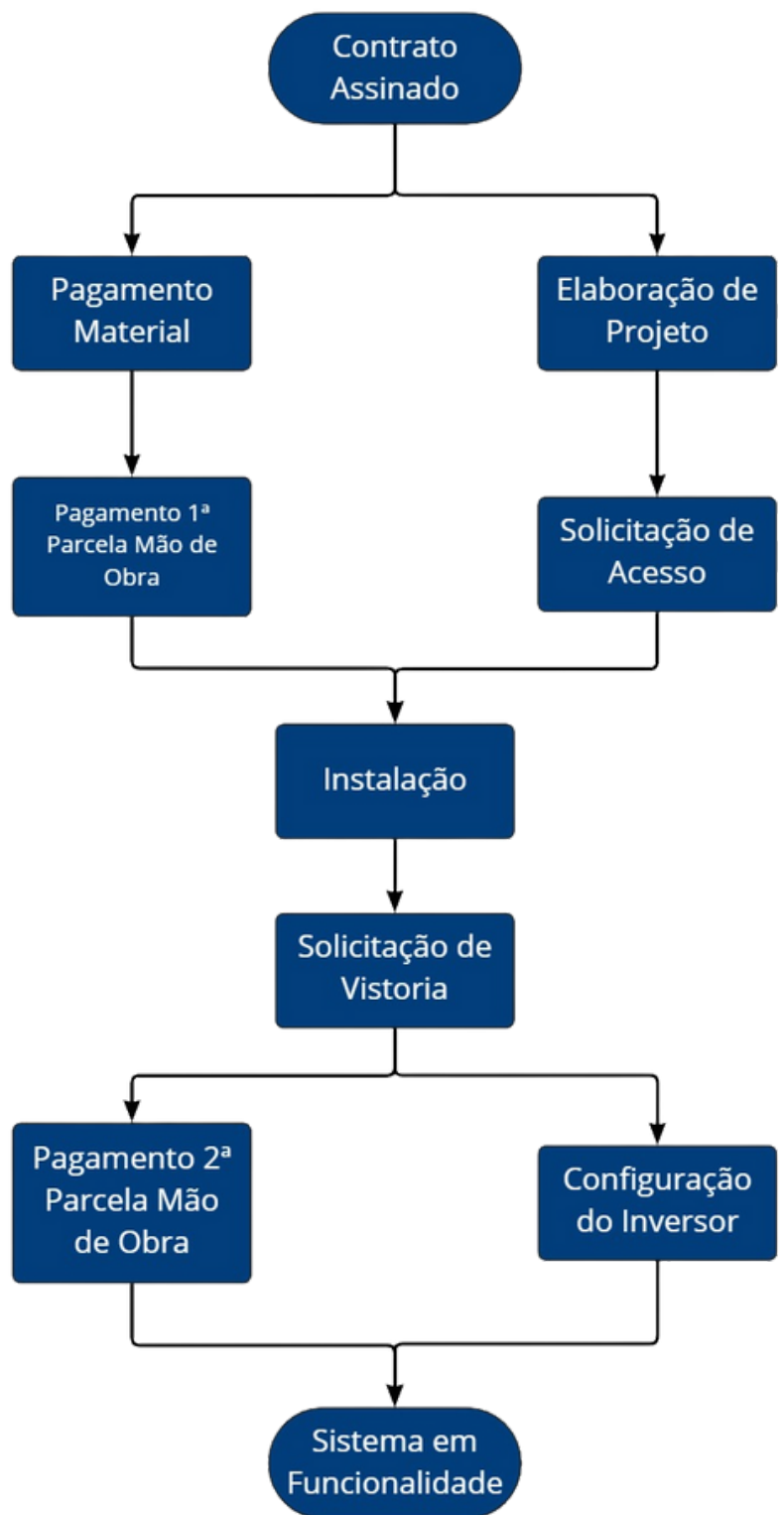

Obs.: Caso Mão de Obra seja dividida em mais de 2 parcelas, a terceira parcela fica para o mês subsequente ao pagamento da segunda.

PRINCIPAIS MUDANÇAS LEI 14.300

Tais mudanças são destinadas a projetos homologados na concessionária de energia a partir do dia 07/01/2023.

Compensação de energia: Antes da Lei 14.300 tínhamos um sistema de compensação de crédito onde era da forma um pra um. Se você produzisse 1000kWh, e seu consumo era de 500kWh, você teria 500kWh de créditos para usar em outra instalação de mesmo nome ou em sua própria. Com a nova Lei 14.300, haverá uma cobrança de tarifa pelo fio B e que será gradual com o passar dos anos.

I – 4,1% (quatro vírgula um por cento) a partir de 2023;

II – 8,1% (oito vírgula um por cento) a partir de 2024;

III – 12,2% (doze vírgula dois por cento) a partir de 2025;

IV – 16,2% (dezesesseis vírgula dois por cento) a partir de 2026;

V – 20,3% (vinte vírgula três por cento) a partir de 2027;

VI – 24,3% (vinte e quatro vírgula três por cento) a partir de 2028;

VII – a regra disposta desta Lei a partir de 2029.

Cobrança de duplicidade: Hoje se você consome 500kWh/mês e tem um sistema produzindo 500kWh/mês, com um medidor trifásico(ou seja, obrigado a pagar por 100kWh), a distribuidora irá zerar seu créditos de energia e ainda lançará a cobrança de 100kWh e com isso fica a percepção de ter consumido apenas 400kWh. Já com a Lei 14.300 deixará de existir essa duplicidade, pois a distribuidora compensará 400kW, 100kW ficará de crédito e você irá continuar pagando a taxa mínima de 100kWh.

Distribuição de Créditos entre unidades de mesmo nome: Hoje a distribuição de créditos de energia tem o prazo estipulado de 60 dias corridos, com a nova Lei 14.300, tal prazo será de 30 dias corridos.

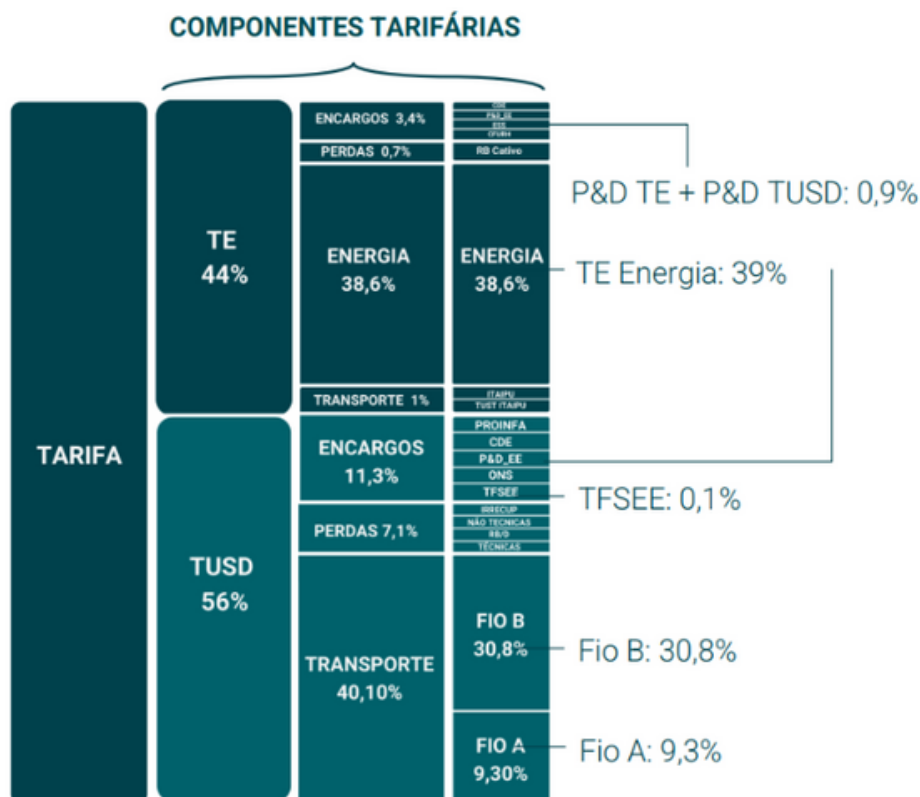

Fonte: Greener.

Proposta Comercial

Cliente: UNIDADE SAUDE TIPO 3

Elaborada em: 22/11/2022



Stheven Cabral Faria - Eng. Eletricista
stheven.cabral@connexengenharia.com.br
(28)99991-6204



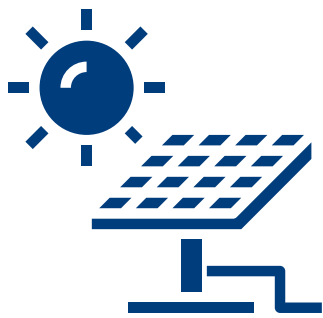

A **Connex Engenharia** é uma empresa de serviços de engenharia relacionados a projetos elétricos residenciais/industriais e de Usinas Fotovoltaicas.

Seu nome carrega a vontade de promover a conexão de seus clientes com fontes de energia limpa e econômica.

COMO FUNCIONA?



Módulo Fotovoltaico

Os módulos fotovoltaicos são responsáveis por converter a radiação solar em energia elétrica.



Inversor

O inversor é o equipamento utilizado para converter e regular a energia gerada para os níveis adequados de consumo.



Equipamentos

A energia solar é distribuída para os equipamentos elétricos.



Medidor

O medidor contabiliza a energia gerada excedente e injeta na rede elétrica gerando créditos para consumo posterior.



INDEPENDÊNCIA ENERGÉTICA CONECTADA A VOCÊ

BENEFÍCIOS

Valorização do Imóvel

A instalação de um sistema fotovoltaico eleva significativamente o valor do seu imóvel.

Economia Imediata

Reduza o valor da fatura de sua unidade consumidora em até 95%.

Retorno do Investimento

Pague seu investimento em poucos anos com a energia produzida.

Proteção Contra Inflação

Quem tem Energia Solar Fotovoltaica fica imune aos aumentos de preço e garante o abastecimento de eletricidade por pelo menos 25 anos.



ANTES: R\$ 4.870,82

DEPOIS: R\$ 191,22

SEU SISTEMA



Potência dos Sistema

46,75 kWp



Quantidade de Módulos

**85 módulos - JA Solar
550W**



Inversor

**GROWATT MAX60KTL3-XL 2
- 220V - 8MPPT**



Monitoramento

**Acesso em tempo real a
produção do seu sistema
fotovoltaico por
computador ou app**

LAYOUT

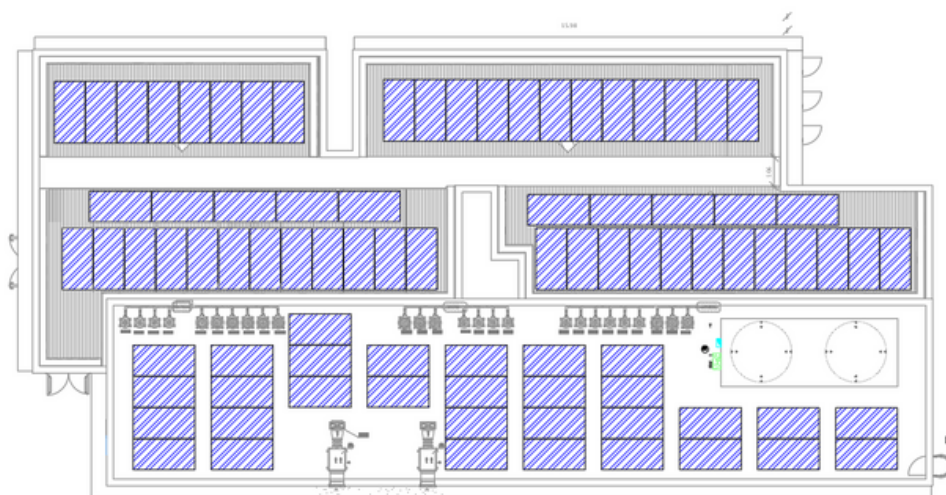

COTAS EM CENTIMETROS

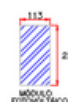

**Área necessária
para o Sistema
Fotovoltaico: 339m²**

Na área útil de sua instalação, onde conseguimos a **maior eficiência** ao longo do dia.

ESTRUTURA UTILIZADA



EQUIPAMENTOS UTILIZADOS



Produção Esperada de Energia (kWh)

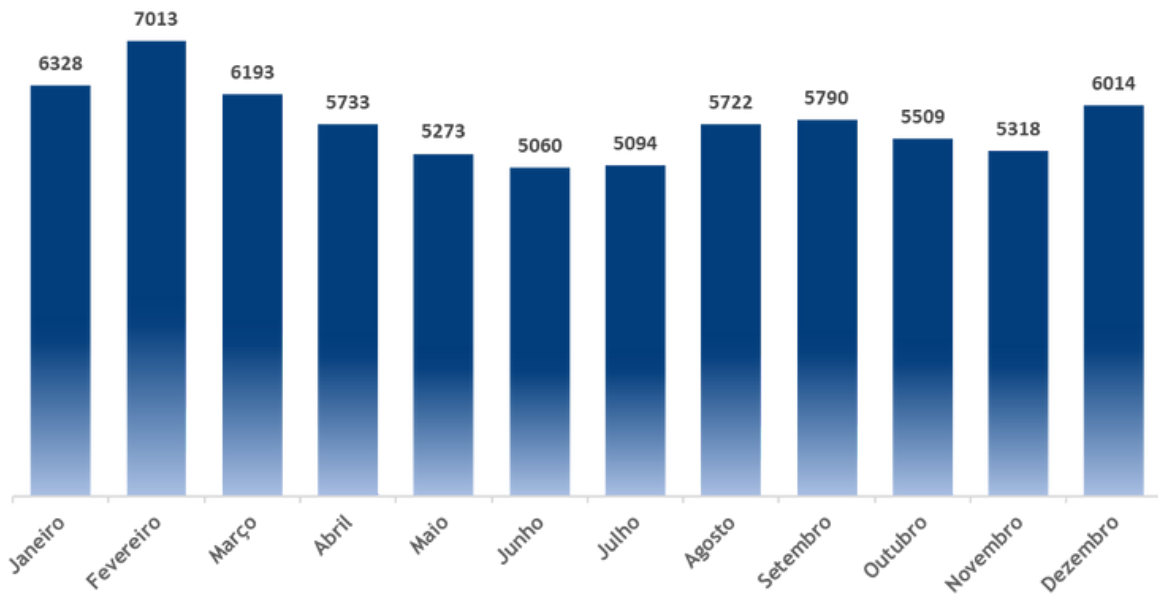

MÉDIA MENSAL
5.754 kWh

TOTAL ANUAL
69.048 kWh/ano

LISTA DE MATERIAS DA ESTRUTURA DE FIXAÇÃO

GRAMPO INTERMEDIARIO SMART - 138;
GRAMPO TERMINAL SMART - 64;
PERFIL REFORCADO SMART 4,20M - 25;
TRIANGULO SMART - 26;
JUNCAO U DO PERFIL - 10;
PERFIL PLANO SMART 0,50M - 120;
ESPUMA EPDM ADESIVA 30X2 MM 2,5M - 13;
PARAFUSO AUTOBROCANTE M5,5X25MM - 780;
SAPATA DE CONCRETO ARMADO - 26;

RETORNO DO SEU INVESTIMENTO



Payback do Sistema

3,0 anos



Economia Relativa

95%



Taxa Interna de Retorno(TIR)

34,98%

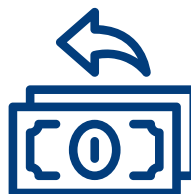

Valor Presente Líquido(VPL)

R\$1.698.935,19

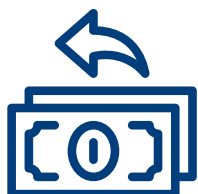

Economia Anual

R\$59.793,51

INVESTIMENTO



VALOR À VISTA

R\$187.300,00



Valor Pago ao Fornecedor do Kit Fotovoltaico

R\$137.000,00



Valor Cartão de Crédito

R\$152.207,00

Valor Pago a Connex Engenharia (Mão de obra)

R\$50.300,00



Valor Parcelado
2 x R\$25.150,00



VALOR FINANCIADO

Para opções de financiamento, favor entrar em contato!

Obs.: Caso o pagamento do Kit Fotovoltaico seja no cartão, ele sofre um acréscimo de aproximadamente 11% por conta da plataforma de pagamento da distribuidora, porém tal valor pode ser dividido em até 10 vezes!

ALGUNS DE NOSSOS PROJETOS



Projeto Residencial
3,15kWp - 07 Módulos
Guaçuí - ES



Projeto Rural
11,04kWp - 24 Módulos
Barra de São Francisco - ES



Projeto Comercial
13,78kWp - 26 Módulos
Irupi - ES



Projeto Industrial
27,00 kWp - 54 Módulos
Cariacica - ES



Projeto Residencial
15,00kWp - 40 Módulos
Serra - ES



Projeto Residencial
6,54kWp - 12 Módulos
Serra - ES



Projeto Residencial
24,84kWp - 46 Módulos
Cariacica - ES



Projeto Residencial
6,48kWp - 12 Módulos
Guarapari- ES

PARCEIROS E GARANTIAS



GARANTIAS

Garantia de eficiência dos módulos: 25 anos

Garantia do Inversor: 10 anos

Garantia contra defeitos de fabricação dos Módulos: 10 anos

Serviço: 2 anos com manutenção semestral

TERMOS E CONDIÇÕES

Estando de acordo com os produtos, valores e termos relatados nesta proposta, Connex Engenharia LTDA e UNIDADE SAUDE TIPO 3 firmam proposta.

Connex Engenharia LTDA
42.229.755/0001-02

UNIDADE SAUDE TIPO 3

PRAZOS

Pagamento Material: Pagamento feito diretamente a distribuidora, e assim que efetuado, entregue em até 15 dias corridos.

Elaboração de Projeto: Projeto Elétrico que deverá ser submetido a Concessionária de energia, prazo de 1 dia.

Pagamento 1ª Parcela Mão de Obra: deverá ser pago a 1ª parcela assim que o material for entregue, para que seja feito a comprar dos dispositivos de proteção não inclusos no kit fotovoltaico.

Solicitação de Acesso: Processo realizado junto a concessionária de energia, onde é submetido o projeto elétrico e demais documentos, prazo de 15 dias corridos sem obra da rede e 30 dias corridos caso necessite de obra na rede.

Instalação: Período na qual será instalado seu sistema, variando de projeto para projeto, prazo de até 5 dias.

Solicitação de Vistoria: Etapa onde é solicitado que a Concessionária de energia efetue a troca do medidor para bidirecional, prazo de até 5 dias úteis.

Pagamento 2ª Parcela Mão de Obra: Com o sistema instalado e pronto para ser ligado, deve ser pago a segunda parcela da mão de obra.

Configuração do Inversor: Com sistema Instalado e pronto para ser ligado, um engenheiro irá até sua instalação para configurar o inversor e dar acesso através de aplicativo de celular para o cliente, prazo de 1 dia.

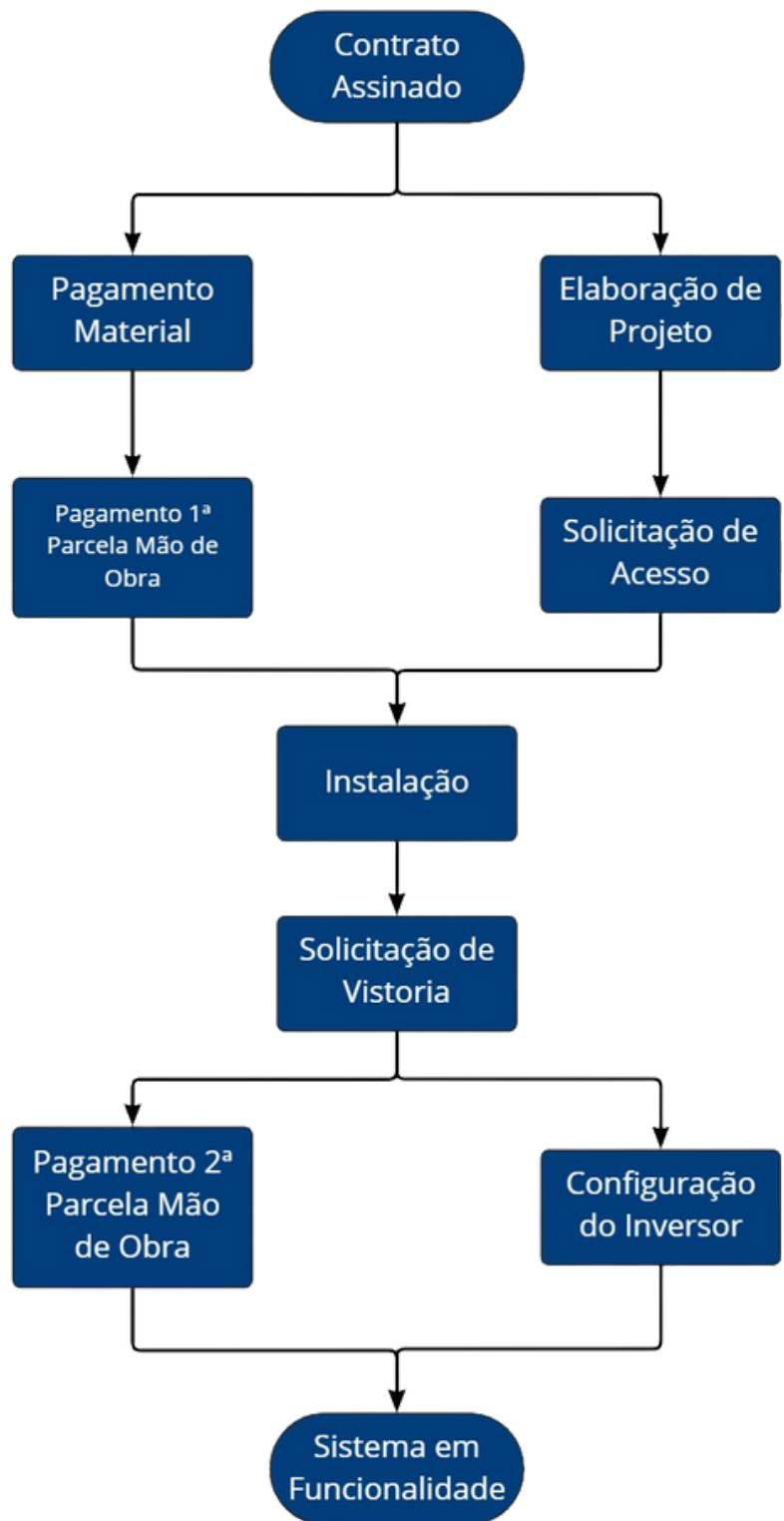

Obs.: Caso Mão de Obra seja dividida em mais de 2 parcelas, a terceira parcela fica para o mês subsequente ao pagamento da segunda.

PRINCIPAIS MUDANÇAS LEI 14.300

Tais mudanças são destinadas a projetos homologados na concessionária de energia a partir do dia 07/01/2023.

Compensação de energia: Antes da Lei 14.300 tínhamos um sistema de compensação de crédito onde era da forma um pra um. Se você produzisse 1000kWh, e seu consumo era de 500kWh, você teria 500kWh de créditos para usar em outra instalação de mesmo nome ou em sua própria. Com a nova Lei 14.300, haverá uma cobrança de tarifa pelo fio B e que será gradual com o passar dos anos.

I – 4,1% (quatro vírgula um por cento) a partir de 2023;

II – 8,1% (oito vírgula um por cento) a partir de 2024;

III – 12,2% (doze vírgula dois por cento) a partir de 2025;

IV – 16,2% (dezesesseis vírgula dois por cento) a partir de 2026;

V – 20,3% (vinte vírgula três por cento) a partir de 2027;

VI – 24,3% (vinte e quatro vírgula três por cento) a partir de 2028;

VII – a regra disposta desta Lei a partir de 2029.

Cobrança de duplicidade: Hoje se você consome 500kWh/mês e tem um sistema produzindo 500kWh/mês, com um medidor trifásico(ou seja, obrigado a pagar por 100kWh), a distribuidora irá zerar seu créditos de energia e ainda lançará a cobrança de 100kWh e com isso fica a percepção de ter consumido apenas 400kWh. Já com a Lei 14.300 deixará de existir essa duplicidade, pois a distribuidora compensará 400kW, 100kW ficará de crédito e você irá continuar pagando a taxa mínima de 100kWh.

Distribuição de Créditos entre unidades de mesmo nome: Hoje a distribuição de créditos de energia tem o prazo estipulado de 60 dias corridos, com a nova Lei 14.300, tal prazo será de 30 dias corridos.

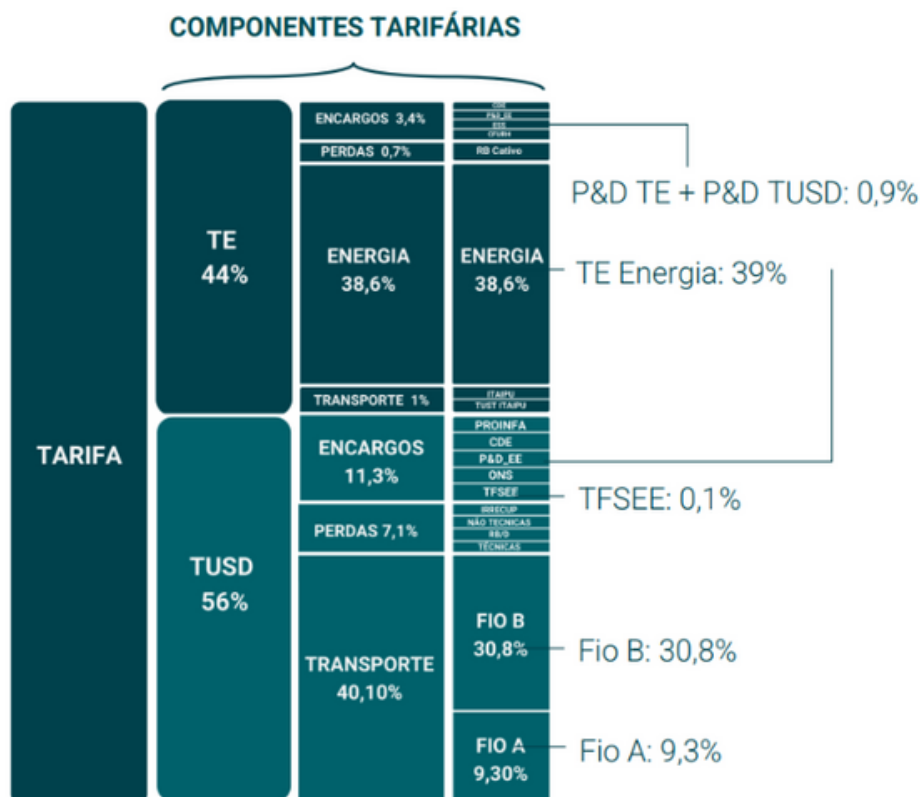

Fonte: Greener.

Proposta Comercial

Cliente: UNIDADE SAUDE TIPO 4

Elaborada em: 22/11/2022



Sthevenn Cabral Faria - Eng. Eletricista
sthevenn.cabral@connexengenharia.com.br
(28)99991-6204



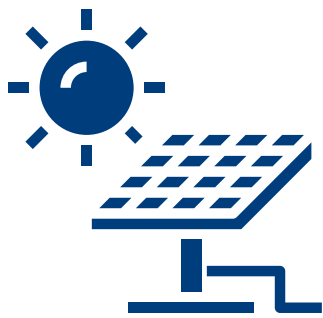

A **Connex Engenharia** é uma empresa de serviços de engenharia relacionados a projetos elétricos residenciais/industriais e de Usinas Fotovoltaicas.

Seu nome carrega a vontade de promover a conexão de seus clientes com fontes de energia limpa e econômica.

COMO FUNCIONA?



Módulo Fotovoltaico

Os módulos fotovoltaicos são responsáveis por converter a radiação solar em energia elétrica.



Inversor

O inversor é o equipamento utilizado para converter e regular a energia gerada para os níveis adequados de consumo.



Equipamentos

A energia solar é distribuída para os equipamentos elétricos.



Medidor

O medidor contabiliza a energia gerada excedente e injeta na rede elétrica gerando créditos para consumo posterior.



INDEPENDÊNCIA ENERGÉTICA CONECTADA A VOCÊ

BENEFÍCIOS

Valorização do Imóvel

A instalação de um sistema fotovoltaico eleva significativamente o valor do seu imóvel.

Economia Imediata

Reduza o valor da fatura de sua unidade consumidora em até 95%.

Retorno do Investimento

Pague seu investimento em poucos anos com a energia produzida.

Proteção Contra Inflação

Quem tem Energia Solar Fotovoltaica fica imune aos aumentos de preço e garante o abastecimento de eletricidade por pelo menos 25 anos.



ANTES: R\$ 4.870,82

DEPOIS: R\$ 191,22

SEU SISTEMA



Potência dos Sistema

118,8 kWp



Quantidade de Módulos

216 módulos - JA Solar
550W



Inversor

3 GROWATT MAC36KTL3-XL
- 220V - 3MPPT



Monitoramento

Acesso em tempo real a
produção do seu sistema
fotovoltaico por
computador ou app

LAYOUT

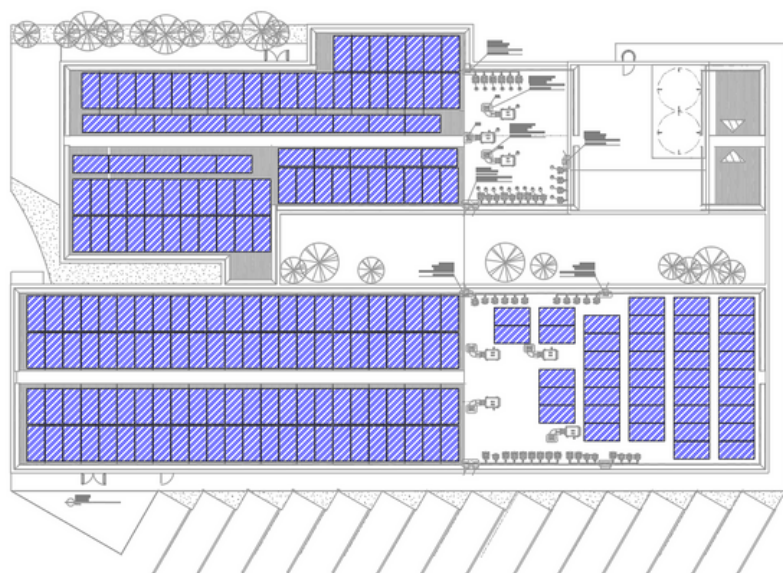

COTAS EM CENTIMETROS

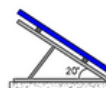

Área necessária
para o Sistema
Fotovoltaico: 655m²

Na área útil de sua instalação, onde conseguimos a **maior eficiência** ao longo do dia.

ESTRUTURA UTILIZADA



EQUIPAMENTOS UTILIZADOS



Produção Esperada de Energia (kWh)

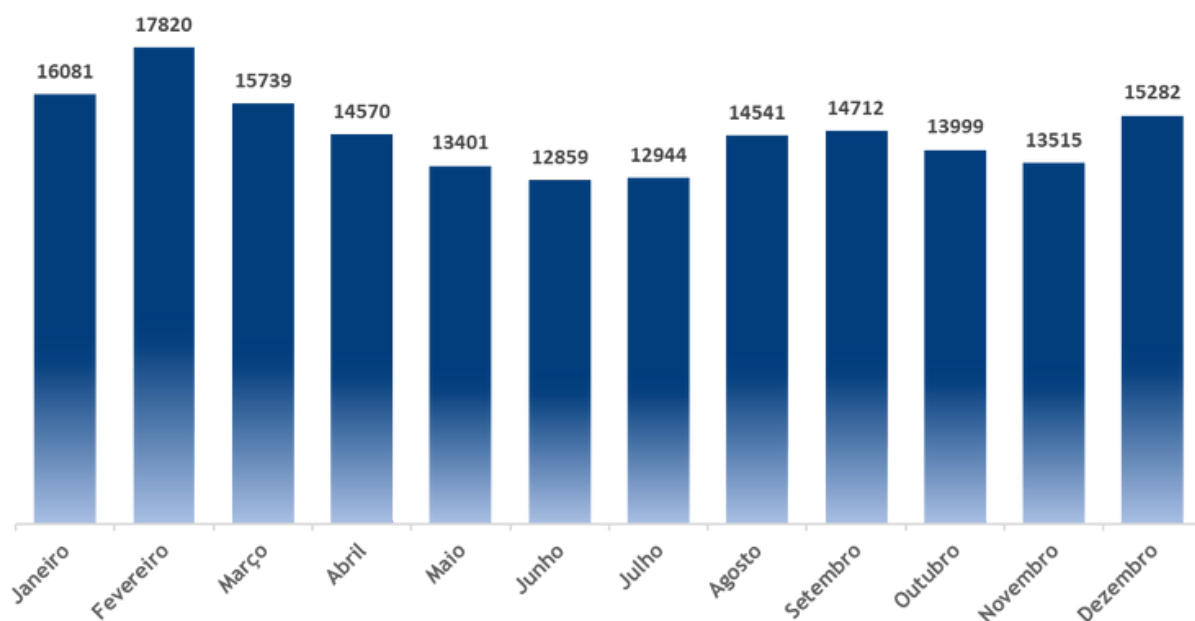

MÉDIA MENSAL
14.622 kWh

TOTAL ANUAL
175.463 kWh/ano

LISTA DE MATERIAS DA ESTRUTURA DE FIXAÇÃO

GRAMPO INTERMEDIARIO SMART

Quantidade: 394

GRAMPO TERMINAL SMART

Quantidade: 76

PERFIL PLANO SMART 0,50M

Quantidade: 376

ESPUMA EPDM ADESIVA 30X2 MM 2,5M

Quantidade: 41

PARAFUSO AUTOBROCANTE M5,5X25MM

Quantidade: 2444

PERFIL REFORCADO SMART 4,20M

Quantidade: 25

JUNCAO U DO PERFIL

Quantidade: 14

TRIANGULO SMART

Quantidade: 32

RETORNO DO SEU INVESTIMENTO



Payback do Sistema

3,19anos



Economia Relativa

95%



Taxa Interna de Retorno(TIR)

32,62%

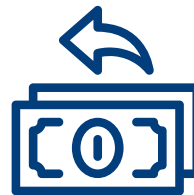

Valor Presente Líquido(VPL)

R\$3.983.615,34



Economia Anual

R\$141.352,81

INVESTIMENTO



VALOR À VISTA

R\$459.287,00



Valor Pago ao Fornecedor do Kit Fotovoltaico

R\$335.100,00



Valor Cartão de Crédito

R\$371.961,00

Valor Pago a Connex Engenharia (Mão de obra)

R\$124.187,00



Valor Parcelado
2 x R\$62.093,50



VALOR FINANCIADO

Para opções de financiamento, favor entrar em contato!

Obs.: Caso o pagamento do Kit Fotovoltaico seja no cartão, ele sofre um acréscimo de aproximadamente 11% por conta da plataforma de pagamento da distribuidora, porém tal valor pode ser dividido em até 10 vezes!

ALGUNS DE NOSSOS PROJETOS



Projeto Residencial
3,15kWp - 07 Módulos
Guaçuí - ES



Projeto Rural
11,04kWp - 24 Módulos
Barra de São Francisco - ES



Projeto Comercial
13,78kWp - 26 Módulos
Irupi - ES



Projeto Industrial
27,00 kWp - 54 Módulos
Cariacica - ES



Projeto Residencial
15,00kWp - 40 Módulos
Serra - ES



Projeto Residencial
6,54kWp - 12 Módulos
Serra - ES



Projeto Residencial
24,84kWp - 46 Módulos
Cariacica - ES



Projeto Residencial
6,48kWp - 12 Módulos
Guarapari- ES

PARCEIROS E GARANTIAS



GARANTIAS

Garantia de eficiência dos módulos: 25 anos

Garantia do Inversor: 10 anos

Garantia contra defeitos de fabricação dos Módulos: 10 anos

Serviço: 2 anos com manutenção semestral

TERMOS E CONDIÇÕES

Estando de acordo com os produtos, valores e termos relatados nesta proposta, Connex Engenharia LTDA e UNIDADE SAUDE TIPO 4 firmam proposta.

Connex Engenharia LTDA
42.229.755/0001-02

UNIDADE SAUDE TIPO 4

PRAZOS

Pagamento Material: Pagamento feito diretamente a distribuidora, e assim que efetuado, entregue em até 15 dias corridos.

Elaboração de Projeto: Projeto Elétrico que deverá ser submetido a Concessionária de energia, prazo de 1 dia.

Pagamento 1ª Parcela Mão de Obra: deverá ser pago a 1ª parcela assim que o material for entregue, para que seja feito a comprar dos dispositivos de proteção não inclusos no kit fotovoltaico.

Solicitação de Acesso: Processo realizado junto a concessionária de energia, onde é submetido o projeto elétrico e demais documentos, prazo de 15 dias corridos sem obra da rede e 30 dias corridos caso necessite de obra na rede.

Instalação: Período na qual será instalado seu sistema, variando de projeto para projeto, prazo de até 5 dias.

Solicitação de Vistoria: Etapa onde é solicitado que a Concessionária de energia efetue a troca do medidor para bidirecional, prazo de até 5 dias úteis.

Pagamento 2ª Parcela Mão de Obra: Com o sistema instalado e pronto para ser ligado, deve ser pago a segunda parcela da mão de obra.

Configuração do Inversor: Com sistema Instalado e pronto para ser ligado, um engenheiro irá até sua instalação para configurar o inversor e dar acesso através de aplicativo de celular para o cliente, prazo de 1 dia.

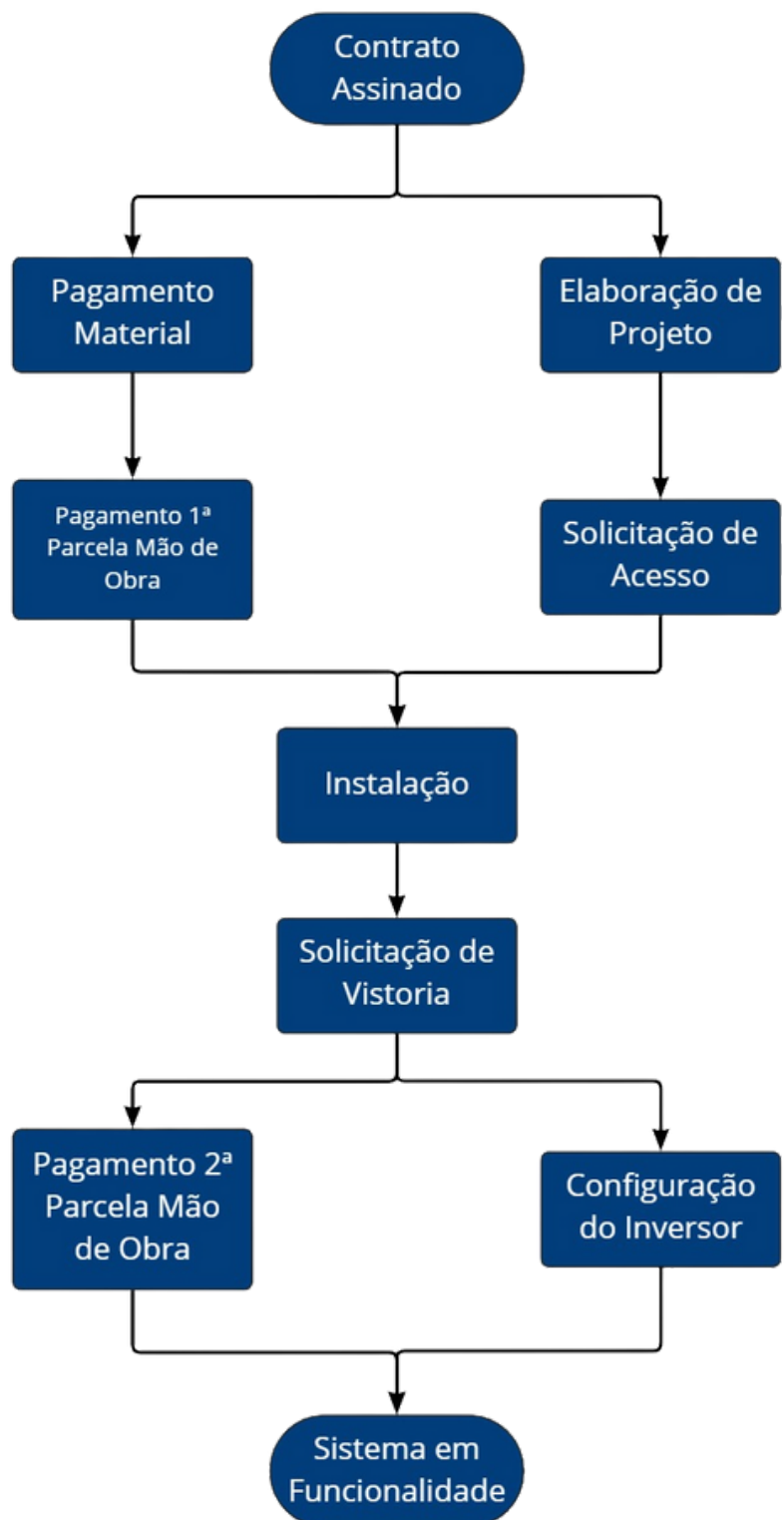

Obs.: Caso Mão de Obra seja dividida em mais de 2 parcelas, a terceira parcela fica para o mês subsequente ao pagamento da segunda.

PRINCIPAIS MUDANÇAS LEI 14.300

Tais mudanças são destinadas a projetos homologados na concessionária de energia a partir do dia 07/01/2023.

Compensação de energia: Antes da Lei 14.300 tínhamos um sistema de compensação de crédito onde era da forma um pra um. Se você produzisse 1000kWh, e seu consumo era de 500kWh, você teria 500kWh de créditos para usar em outra instalação de mesmo nome ou em sua própria. Com a nova Lei 14.300, haverá uma cobrança de tarifa pelo fio B e que será gradual com o passar dos anos.

I – 4,1% (quatro vírgula um por cento) a partir de 2023;

II – 8,1% (oito vírgula um por cento) a partir de 2024;

III – 12,2% (doze vírgula dois por cento) a partir de 2025;

IV – 16,2% (dezesseis vírgula dois por cento) a partir de 2026;

V – 20,3% (vinte vírgula três por cento) a partir de 2027;

VI – 24,3% (vinte e quatro vírgula três por cento) a partir de 2028;

VII – a regra disposta desta Lei a partir de 2029.

Cobrança de duplicidade: Hoje se você consome 500kWh/mês e tem um sistema produzindo 500kWh/mês, com um medidor trifásico(ou seja, obrigado a pagar por 100kWh), a distribuidora irá zerar seu créditos de energia e ainda lançará a cobrança de 100kWh e com isso fica a percepção de ter consumido apenas 400kWh. Já com a Lei 14.300 deixará de existir essa duplicidade, pois a distribuidora compensará 400kW, 100kW ficará de crédito e você irá continuar pagando a taxa mínima de 100kWh.

Distribuição de Créditos entre unidades de mesmo nome: Hoje a distribuição de créditos de energia tem o prazo estipulado de 60 dias corridos, com a nova Lei 14.300, tal prazo será de 30 dias corridos.

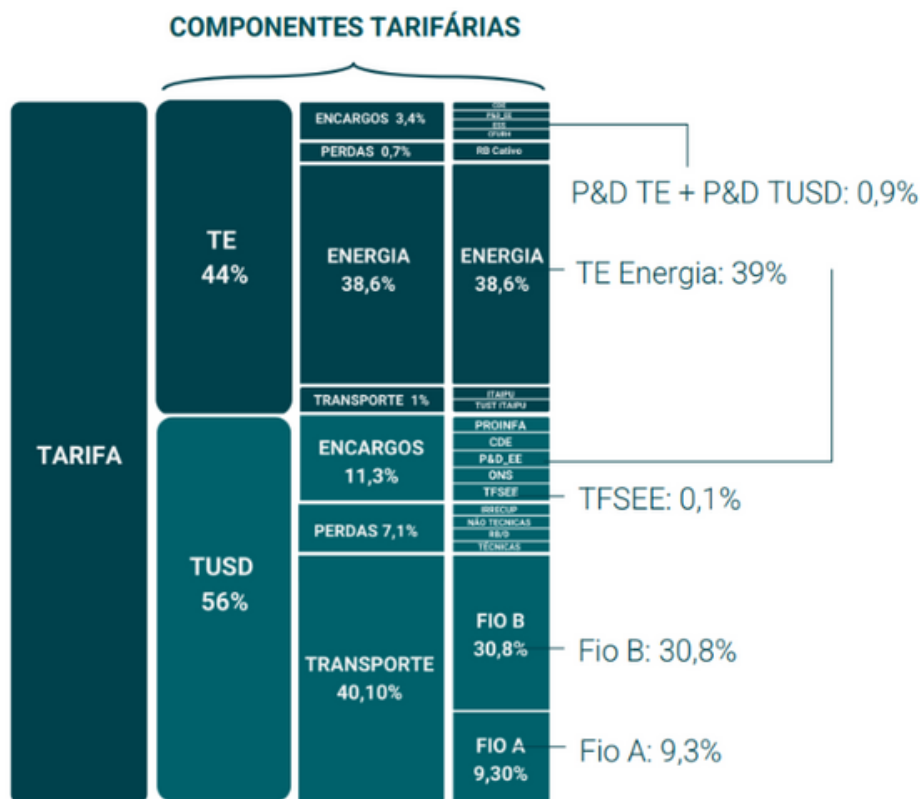

Proposta Comercial

Cliente: UNIDADE SAUDE TIPO 6

Elaborada em: 22/11/2022



Stheven Cabral Faria - Eng. Eletricista
stheven.cabral@connexengenharia.com.br
(28)99991-6204



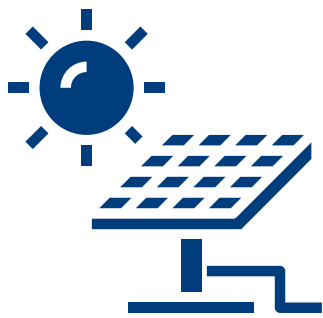

A **Connex Engenharia** é uma empresa de serviços de engenharia relacionados a projetos elétricos residenciais/industriais e de Usinas Fotovoltaicas.

Seu nome carrega a vontade de promover a conexão de seus clientes com fontes de energia limpa e econômica.

COMO FUNCIONA?



Módulo Fotovoltaico

Os módulos fotovoltaicos são responsáveis por converter a radiação solar em energia elétrica.



Inversor

O inversor é o equipamento utilizado para converter e regular a energia gerada para os níveis adequados de consumo.



Equipamentos

A energia solar é distribuída para os equipamentos elétricos.



Medidor

O medidor contabiliza a energia gerada excedente e injeta na rede elétrica gerando créditos para consumo posterior.



INDEPENDÊNCIA ENERGÉTICA CONECTADA A VOCÊ

BENEFÍCIOS

Valorização do Imóvel

A instalação de um sistema fotovoltaico eleva significativamente o valor do seu imóvel.

Economia Imediata

Reduza o valor da fatura de sua unidade consumidora em até 95%.

Retorno do Investimento

Pague seu investimento em poucos anos com a energia produzida.

Proteção Contra Inflação

Quem tem Energia Solar Fotovoltaica fica imune aos aumentos de preço e garante o abastecimento de eletricidade por pelo menos 25 anos.



ANTES: R\$ 4.870,82

DEPOIS: R\$ 191,22

SEU SISTEMA



Potência dos Sistema

134,75 kWp



Quantidade de Módulos

**245 módulos - JA Solar
550W**



Inversor

**3 GROWATT MAC36KTL3-XL
- 220V - 3MPPT**



Monitoramento

**Acesso em tempo real a
produção do seu sistema
fotovoltaico por
computador ou app**

LAYOUT

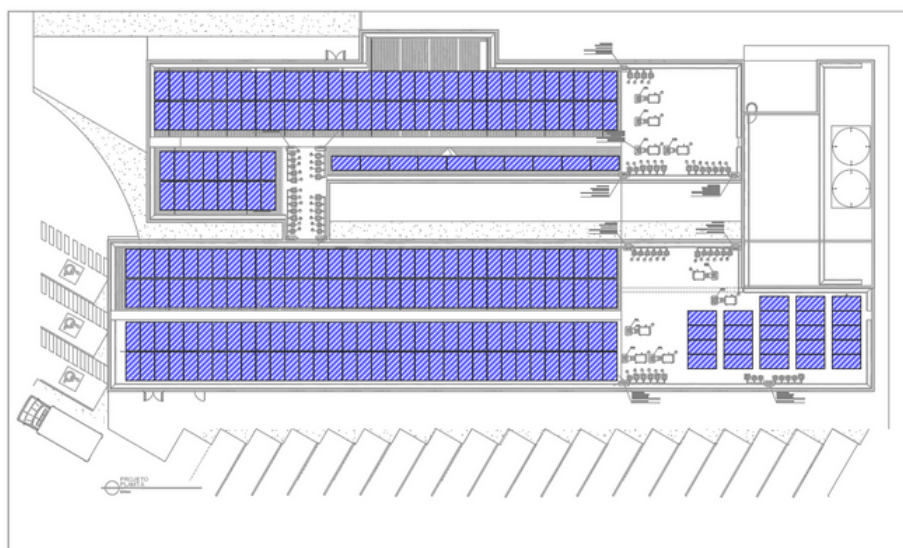

COTAS EM CENTIMETROS



MÓDULO FOTVOLTAICO



**Área necessária
para o Sistema
Fotovoltaico: 655m²**

Na área útil de sua instalação, onde conseguimos a **maior eficiência** ao longo do dia.

ESTRUTURA UTILIZADA



EQUIPAMENTOS UTILIZADOS



Produção Esperada de Energia (kWh)

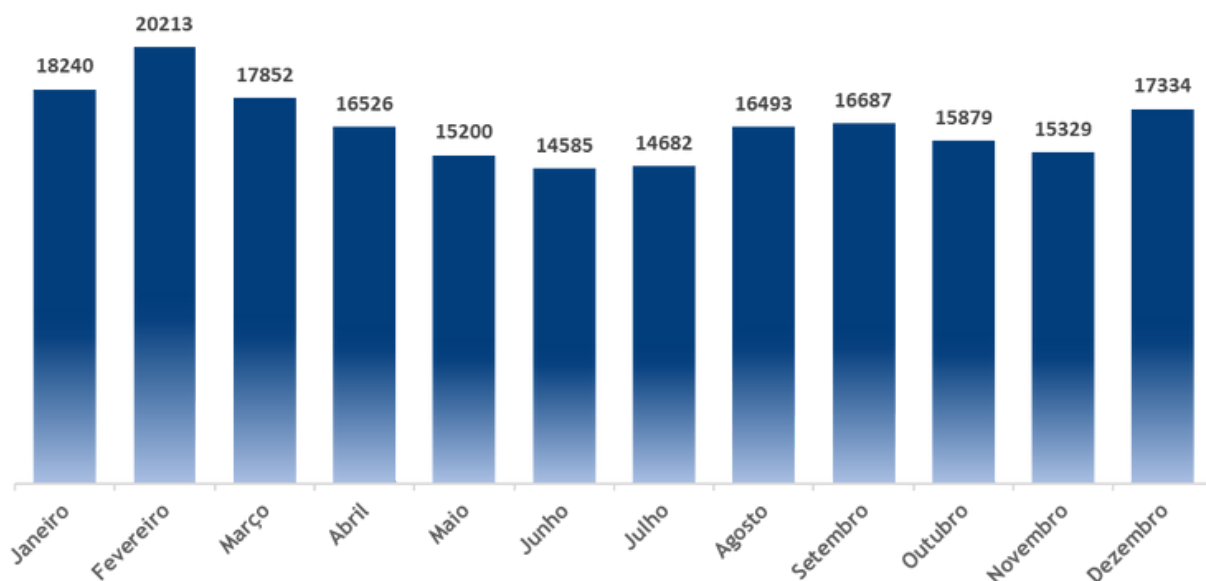

MÉDIA MENSAL
16.585 kWh

TOTAL ANUAL
199.020 kWh/ano

LISTA DE MATERIAS DA ESTRUTURA DE FIXAÇÃO

GRAMPO INTERMEDIARIO SMART

Quantidade: 470

GRAMPO TERMINAL SMART

Quantidade: 56

PERFIL PLANO SMART 0,50M

Quantidade: 470

ESPUMA EPDM ADESIVA 30X2 MM 2,5M

Quantidade: 49

PARAFUSO AUTOBROCANTE M5,5X25MM

Quantidade: 3055

PERFIL REFORCADO SMART 4,20M

Quantidade: 15

JUNCAO U DO PERFIL

Quantidade: 10

TRIANGULO SMART

Quantidade: 18

RETORNO DO SEU INVESTIMENTO



Payback do Sistema

3,09anos



Economia Relativa

95%



Taxa Interna de Retorno(TIR)

33,57%



Valor Presente Líquido(VPL)

R\$4.534.058,62

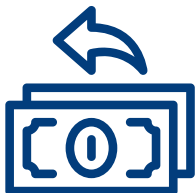

Economia Anual

R\$160.330,74

INVESTIMENTO



VALOR À VISTA

R\$505.344,50



Valor Pago ao Fornecedor do Kit Fotovoltaico

R\$367.500,00



Valor Cartão de Crédito

R\$407.925,00

Valor Pago a Connex Engenharia (Mão de obra)

R\$137.844,50



Valor Parcelado
2 x R\$68.922,25



VALOR FINANCIADO

Para opções de financiamento, favor entrar em contato!

Obs.: Caso o pagamento do Kit Fotovoltaico seja no cartão, ele sofre um acréscimo de aproximadamente 11% por conta da plataforma de pagamento da distribuidora, porém tal valor pode ser dividido em até 10 vezes!

ALGUNS DE NOSSOS PROJETOS



Projeto Residencial
3,15kWp - 07 Módulos
Guaçuí - ES



Projeto Rural
11,04kWp - 24 Módulos
Barra de São Francisco - ES



Projeto Comercial
13,78kWp - 26 Módulos
Irupi - ES



Projeto Industrial
27,00 kWp - 54 Módulos
Cariacica - ES



Projeto Residencial
15,00kWp - 40 Módulos
Serra - ES



Projeto Residencial
6,54kWp - 12 Módulos
Serra - ES



Projeto Residencial
24,84kWp - 46 Módulos
Cariacica - ES



Projeto Residencial
6,48kWp - 12 Módulos
Guarapari- ES

PARCEIROS E GARANTIAS



GARANTIAS

Garantia de eficiência dos módulos: 25 anos

Garantia do Inversor: 10 anos

Garantia contra defeitos de fabricação dos Módulos: 10 anos

Serviço: 2 anos com manutenção semestral

TERMOS E CONDIÇÕES

Estando de acordo com os produtos, valores e termos relatados nesta proposta, Connex Engenharia LTDA e UNIDADE SAUDE TIPO 6 firmam proposta.

Connex Engenharia LTDA
42.229.755/0001-02

UNIDADE SAUDE TIPO 6

PRAZOS

Pagamento Material: Pagamento feito diretamente a distribuidora, e assim que efetuado, entregue em até 15 dias corridos.

Elaboração de Projeto: Projeto Elétrico que deverá ser submetido a Concessionária de energia, prazo de 1 dia.

Pagamento 1ª Parcela Mão de Obra: deverá ser pago a 1ª parcela assim que o material for entregue, para que seja feito a comprar dos dispositivos de proteção não inclusos no kit fotovoltaico.

Solicitação de Acesso: Processo realizado junto a concessionária de energia, onde é submetido o projeto elétrico e demais documentos, prazo de 15 dias corridos sem obra da rede e 30 dias corridos caso necessite de obra na rede.

Instalação: Período na qual será instalado seu sistema, variando de projeto para projeto, prazo de até 5 dias.

Solicitação de Vistoria: Etapa onde é solicitado que a Concessionária de energia efetue a troca do medidor para bidirecional, prazo de até 5 dias úteis.

Pagamento 2ª Parcela Mão de Obra: Com o sistema instalado e pronto para ser ligado, deve ser pago a segunda parcela da mão de obra.

Configuração do Inversor: Com sistema Instalado e pronto para ser ligado, um engenheiro irá até sua instalação para configurar o inversor e dar acesso através de aplicativo de celular para o cliente, prazo de 1 dia.

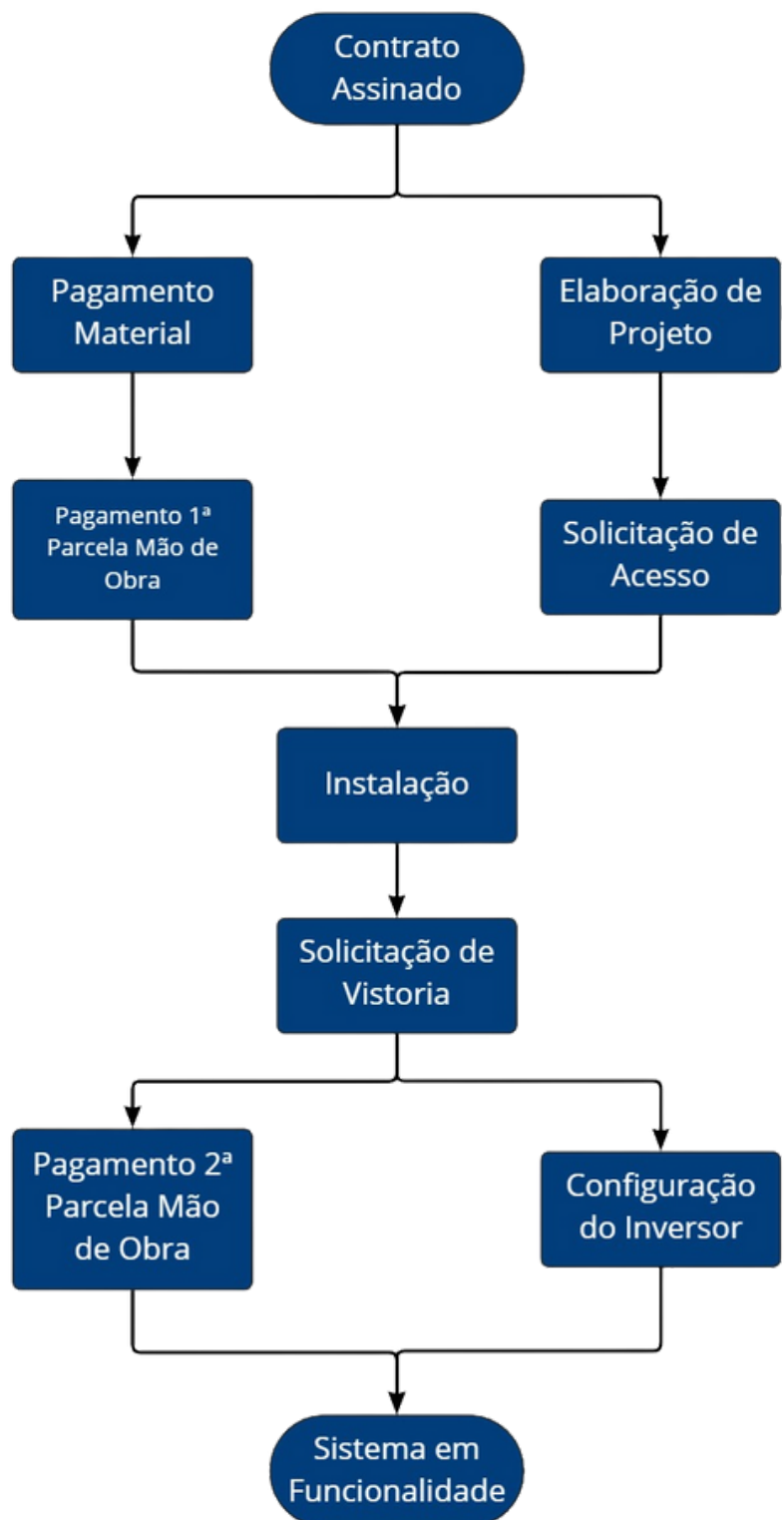

Obs.: Caso Mão de Obra seja dividida em mais de 2 parcelas, a terceira parcela fica para o mês subsequente ao pagamento da segunda.

PRINCIPAIS MUDANÇAS LEI 14.300

Tais mudanças são destinadas a projetos homologados na concessionária de energia a partir do dia 07/01/2023.

Compensação de energia: Antes da Lei 14.300 tínhamos um sistema de compensação de crédito onde era da forma um pra um. Se você produzisse 1000kWh, e seu consumo era de 500kWh, você teria 500kWh de créditos para usar em outra instalação de mesmo nome ou em sua própria. Com a nova Lei 14.300, haverá uma cobrança de tarifa pelo fio B e que será gradual com o passar dos anos.

I – 4,1% (quatro vírgula um por cento) a partir de 2023;

II – 8,1% (oito vírgula um por cento) a partir de 2024;

III – 12,2% (doze vírgula dois por cento) a partir de 2025;

IV – 16,2% (dezesseis vírgula dois por cento) a partir de 2026;

V – 20,3% (vinte vírgula três por cento) a partir de 2027;

VI – 24,3% (vinte e quatro vírgula três por cento) a partir de 2028;

VII – a regra disposta desta Lei a partir de 2029.

Cobrança de duplicidade: Hoje se você consome 500kWh/mês e tem um sistema produzindo 500kWh/mês, com um medidor trifásico(ou seja, obrigado a pagar por 100kWh), a distribuidora irá zerar seu créditos de energia e ainda lançará a cobrança de 100kWh e com isso fica a percepção de ter consumido apenas 400kWh. Já com a Lei 14.300 deixará de existir essa duplicidade, pois a distribuidora compensará 400kWh, 100kWh ficará de crédito e você irá continuar pagando a taxa mínima de 100kWh.

Distribuição de Créditos entre unidades de mesmo nome: Hoje a distribuição de créditos de energia tem o prazo estipulado de 60 dias corridos, com a nova Lei 14.300, tal prazo será de 30 dias corridos.

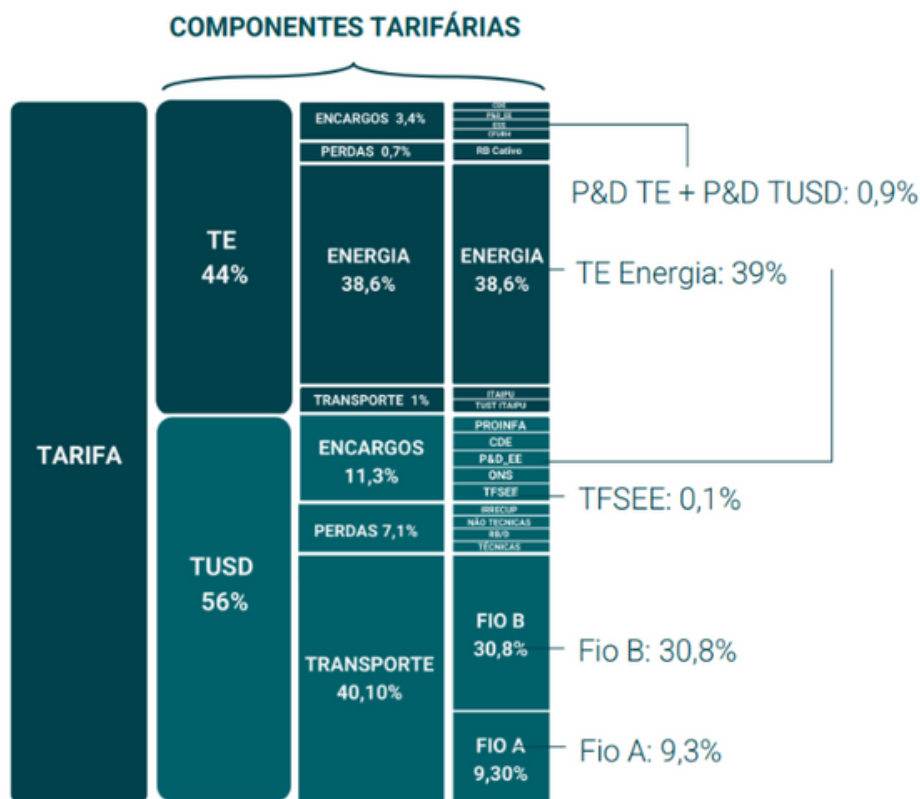

Fonte: Greener.